

Systemprogrammierung

Betriebsarten

19./25./26. November 2009

Überblick

Betriebsarten

Präludium

Stapelbetrieb

Echtzeitbetrieb

Mehrprogrammbetrieb

Mehrzugangsbetrieb

Netzbetrieb

Integrationsbetrieb

Zusammenfassung

Bibliographie

Wenn wir nicht absichtlich unsere Augen verschließen, so können wir nach unseren jetzigen Kenntnissen annähernd unsere Abstammung erkennen, und dürfen uns derselben nicht schämen. (Charles Darwin)

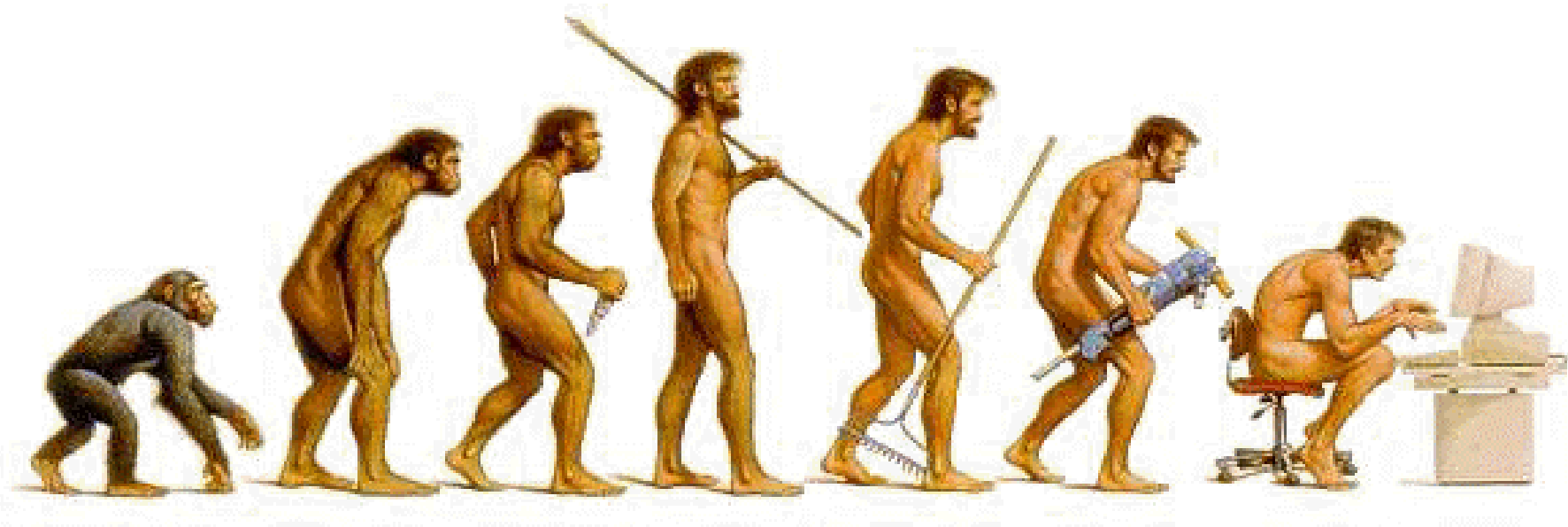

Zusammenhänge erkennen — Gestern & Heute

Sensibilität für (die Notwendigkeit von) Betriebssystemfunktionen schärfen

Betriebssystem als **Dienstleister** verstehen, nicht als Selbstzweck

- ▶ eine **Maschine**, mit dessen Hilfe Rechnerhardware für (Anwendungs- und/oder System-) Programme nutzbar gemacht werden soll
- ▶ die Fähigkeiten dieser Maschine bestimmen sich in erster Linie durch den Anwendungszweck und die Hardware des Rechners
- ▶ in zweiter Linie stehen Fertigkeiten des Entwicklungspersonals, obwohl diese wesentlich zur Qualität des Endprodukts beitragen

Evolutionsgeschichte von Betriebssystemen im Zeitraffer

- ▶ mehr als nur ein „Abfallprodukt“ der nachfolgenden Betrachtungen
- ▶ zeigt das „Aufwachsen“ von Systemsoftware in funktionaler Hinsicht

Generationen von Hardware und Betriebssoftware

Zeitliche Einordnung von Technologiemerkmale: „unscharf“, Übergänge fließend

Epoche	Hardware	Betriebssoftware	Rechnerbetriebsart
1945	Röhre	Lader	Stapelbetrieb
1955	Halbleiter, Gatter	Stapelsystem	Echtzeitbetrieb
1965	MSI/LSI, WAN	Dateisystem, VM	Mehrprogrammbetrieb
1975	VLSI, LAN	Kommunikation	Mehrzugangsbetrieb
1985	ULSI, RISC	Klient/Anbieter	Netzbetrieb
1995	WLAN, RFID, SoC	<i>Middleware</i>	Integrationsbetrieb

Legende: MSI, LSI, VLSI, ULSI — *medium, large, very large, ultra large scale integration*
 LAN — *local area network* (Ethernet)
 WAN — *wide area network* (Arpanet)
 WLAN — *wireless LAN*
 RISC — *reduced instruction set computer*
 RFID — *radio frequency identification* (Funkerkennung)
 SoC — *system on chip*
 VM — *virtual memory*

Am Anfang war das Feuer...

ENIAC (*electronic numerical integrator and computer*), 1945

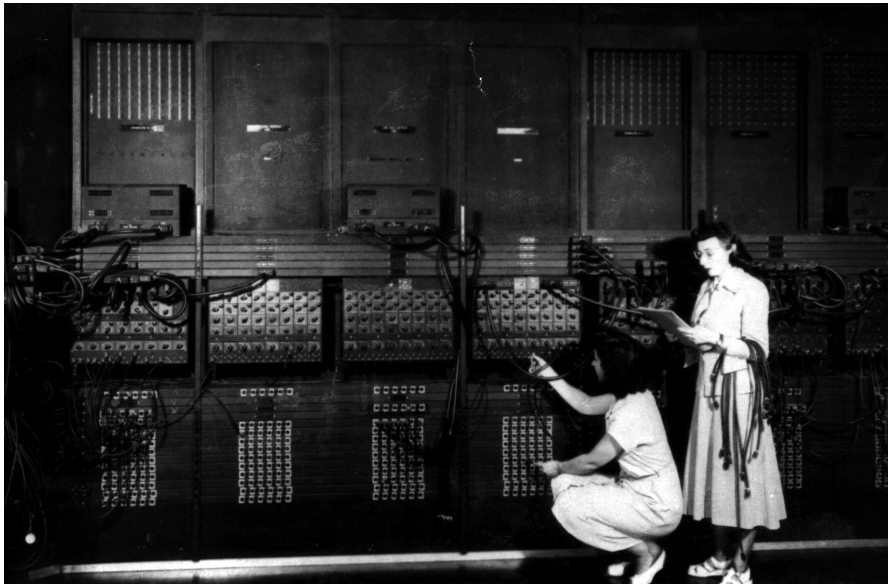

A small amount of time is required in preparing the ENIAC for a problem by such steps as setting program switches, putting numbers into the function table memory by setting its switches, and establishing connections between units of the ENIAC for the communication of programming and numerical information.

(Pressemitteilung, DoD, 1946)

Ein elektronischer Allzweckrechner von 30 Tonnen Gewicht, mit einer $15\text{ m} \times 3\text{ m} \times 5\text{ m}$ großen Zentraleinheit und 30 m langen Frontplatte. Für seinen Betrieb waren 18 000 Röhren zuständig, die elektrische Anschlussleistung belief sich auf etwa 174 000 Watt.

Lochkartenverarbeitung

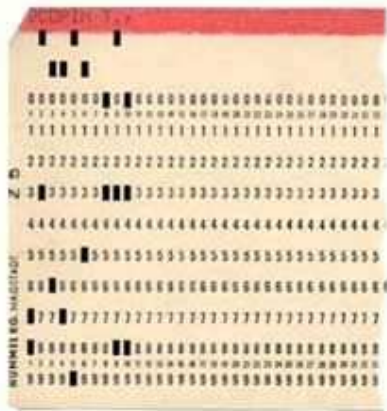

Hermann Holerith (1860–1929), Begründer der maschinellen Datenverarbeitung. IBM ließ sich 1928 das Format patentieren: 80 Spalten, 12 Zeilen und rechteckige Löcher an den Schnittpunkten.

Ziffernlochkarte (engl. *numeric punch card*)

- ▶ Datenaufzeichnung durch Lochung (Loch \mapsto 1, kein Loch \mapsto 0)
 - ▶ Dezimalzahlen werden mit einer Lochung dargestellt
 - ▶ Buchstaben und Sonderzeichen mit zwei oder drei
 - ▶ negative Vorzeichen ggf. durch eine Lochung in Zeile 11
- ▶ manuell ca. 15 000 Zeichen/h, maschinell 4 000–10 000 Karten/h

Manuelle Bestückung des Rechners

Vollständige Kontrolle beim Programmierer/Operateur

1. Programme mit **Lochkartenstanzer** (engl. *card puncher*) ablochen
2. Übersetzerkarten in den **Lochkartenleser** (engl. *card reader*) geben
3. Lochkartenleser durch Knopfdruck starten
4. Programmkarten (zur Übersetzung) in den Kartenleser einlegen
5. Eingabekarten in den Kartenleser einlegen
6. Leere Lochkarten für die Ausgabe in den Kartenstanzer einlegen
7. Ausgabekarten in den Kartenleser des Druckers einlegen
8. Ergebnisse der Programmausführung vom Drucker abholen



Urlader (z.B. Lochkartenleseprogramm) in den Rechner einspeisen

Manuelle Bestückung des Rechners (Forts.)

Eingabe eines Urladers, z.B. des Lochkartenleseprogramms

Rechnersystem durch **Ureingabe** (engl. *bootstrap*) laden:

1. Bitmuster einer Speicherwortadresse über Schalter einstellen
 - ▶ die Adresse der nächsten zu beschreibenden Stelle im Arbeitsspeicher
2. eingestellten Adresswert in den PC der CPU laden
3. Bitmuster des Speicherwortinhalts über Schalter einstellen
 - ▶ ein Befehl, ein Direktwert oder eine Operandenadresse des Programms
4. eingestellten Datenwert in den Arbeitsspeicher laden

 heute sind Urlader nicht-flüchtig im ROM/EEPROM gespeichert!!!

 Bedienung, Mensch, Permanenz

Automatisierte Bestückung des Rechners

Verzicht auf Maßnahmen zur manuellen Einspeisung von Dienstprogrammen

Dienstprogramme sind zum Abruf bereit im Rechnersystem gespeichert:

- ▶ Systembibliothek, „Datenbank“ (Dateiverwaltung)

Anwendungsprogramme fordern Dienstprogramme explizit an:

- ▶ spezielle **Steuerkarten** sind dem Lochkartenstapel hinzugefügt
 - ▶ Systemkommandos, die auf eigenen Lochkarten kodiert sind
 - ▶ Anforderungen betreffen auch Betriebsmittel (z.B. Speicher, Drucker)
- ▶ der erweiterte Lochkartenstapel bildet einen **Auftrag** (engl. *job*)
 - ▶ an einen **Kommandointerpretierer** (engl. *command interpreter*)
 - ▶ formuliert als **Auftragssteuersprache** (engl. *job control language*, JCL)
- ▶ die Programmausführung erfolgt ohne weitere Interaktion

 eignet sich (nach wie vor) zur Bewältigung von „Routineaufgaben“

 vollständige Auftragsbeschreibung (inkl. Betriebsmittelbedarf)

Automatisierte Bestückung des Rechners (Forts.)

Auftragssteuersprache (FORTRAN Monitoring System, FMS, 1957)

	*JOB, 42, ARTHUR DENT
	*XEQ
	*FORTRAN
Programmkarten	{
	*DATA
Datenkarten	{
	*END

Automatisierte Bestückung des Rechners (Forts.)

Residentes Steuerprogramm (engl. *resident monitor*)

Auftragssteuerung durch (Arbeitsspeicher-) **residente Systemsoftware**:

- ▶ Kommandointerpretierer, Lochkartenleseprogramm, E/A-Prozeduren
- ▶ Systemprogramme, die ein „embryonales Betriebssystem“ bilden

Solitär: einzelstehende und getrennt übersetzte Einheit, **verschiedenartig vom Anwendungsprogramm entkoppelt**

- ▶ Einsprungtabelle (engl. *jump table*)
- ▶ partielle Interpretation von Monitoraufrufen
- ▶ getrennte physikalische Adressräume (**Schutzgatter**)
- ▶ **Arbeitsmodi** (Benutzer-/Systemmodus, privilegiert/nicht-privilegiert)

 Arbeitsgeschwindigkeit der Peripherie, sequentielle Ein-/Ausgabe

Adressraumschutz durch Abteilung

Partitionierung des physikalischen Adressraums

Schutzgatter trennt den vom residenten Steuerprogramm und vom transienten Programm belegten Arbeitsspeicherbereich

- ▶ Anwendungsprogramme werden komplett, d.h. statisch gebunden
 - ▶ Schutzgatter \equiv unveränderliche, physikalische Speicheradresse
 - ▶ Relokationskonstante beim Binden, Ladeadresse für die Programme
- ▶ ggf. ist gewisse Flexibilität durch ein **Schutzgatterregister** gegeben
 - ▶ veränderliche, physikalische Speicheradresse; programmierbarer Wert
 - ▶ Relokationsvariable beim Binden, relative Programmadressen

Speicherverwaltung ist **statisch**, geschieht vor Programmausführung

- ▶ ein **verschiebender Lader** legt die Lage im Arbeitsspeicher fest
 - ▶ obligatorisch bei Verwendung des Schutzgatterregisters, optional sonst
- ▶ zur Programmlaufzeit ist zusätzlicher Speicher nur bedingt zuteilbar
 - ▶ spätestens zum Ladezeitpunkt muss weiterer Bedarf bekannt sein

 Überbelegung des Arbeitsspeichers (zu großes Programm)

Adressraumschutz durch Abteilung (Forts.)

Schutzgatterregister (engl. *fence register*)

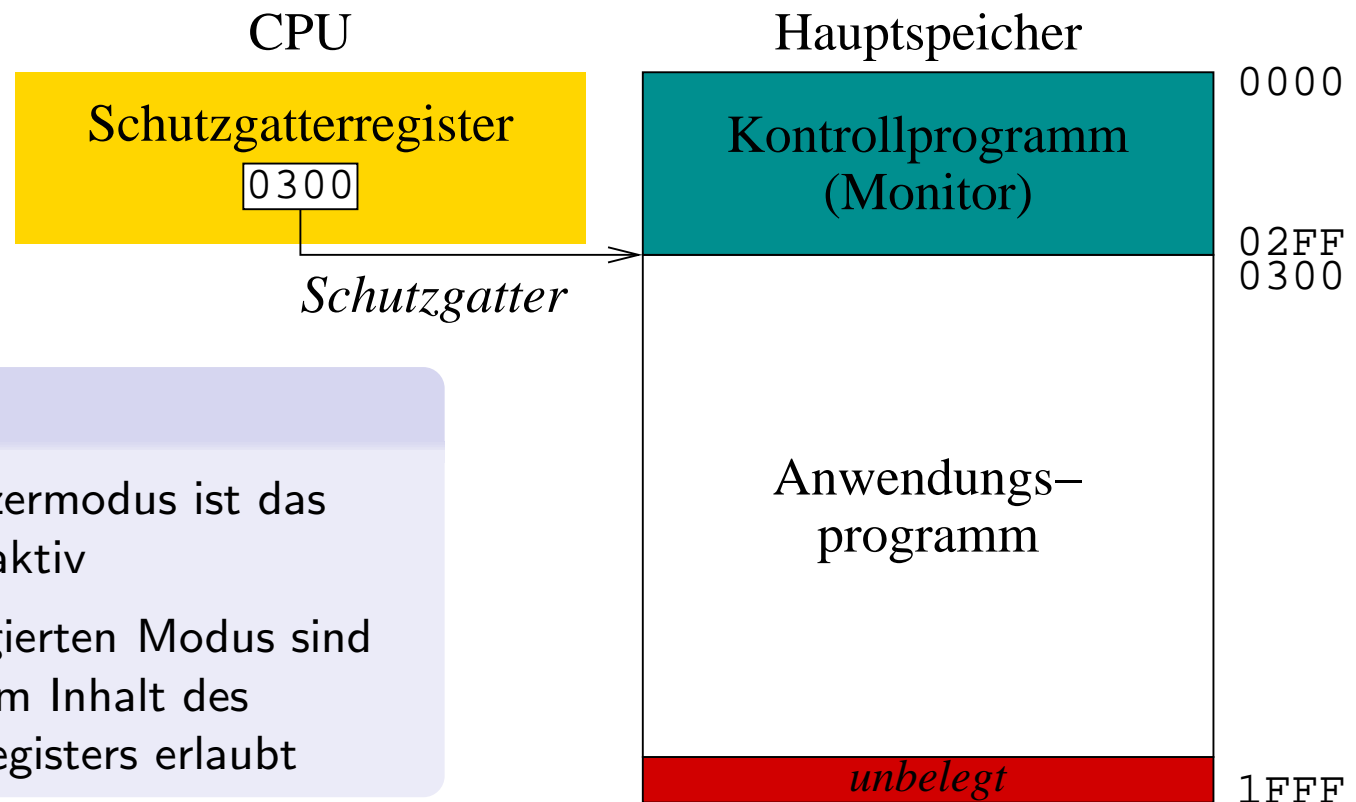



Arbeitsmodi

- ▶ nur im Benutzermodus ist das Schutzgatter aktiv
- ▶ nur im privilegierten Modus sind Änderungen am Inhalt des Schutzgatterregisters erlaubt

Adressraumschutz durch Abteilung (Forts.)

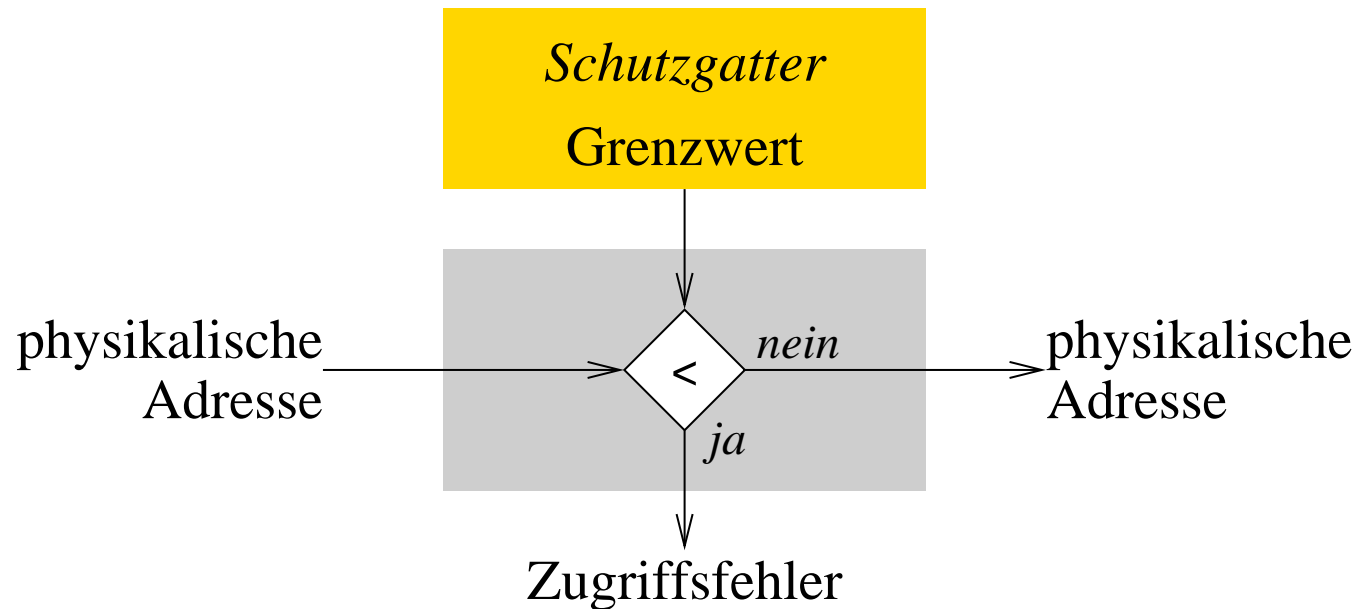
Zugriffsfehler führt zum Abbruch (synchrone Programmunterbrechung, Trap)



 „interne Fragmentierung“ (Zugriff auf unbelegten Bereich)

Abgesetzter Betrieb

Berechnung erfolgt getrennt von Ein-/Ausgabe (engl. *off-line*)

Satellitenrechner zur Ein-/Ausgabe mit „langsamer Peripherie“

- ▶ Kartenleser, Kartenstanzer, Drucker
- ▶ Ein-/Ausgabedaten werden über **Magnetbänder** transferiert

Hauptrechner zur Berechnung mit „schneller Peripherie“

- ▶ Be-/Entsorgung des Hauptspeichers auf Basis von **Bandmaschinen**
- ▶ dadurch erheblich verkürzte Wartezeiten bei der Ein-/Ausgabe

 heute finden zusätzlich **Wechselplatten** Verwendung

 sequentieller Bandzugriff, feste Auftragsreihenfolge

Abgesetzter Betrieb (Forts.)

Dedizierte Rechner/Geräte für verschiedene Arbeitsphasen

Phase	Medium		Rechner
Eingabe	Text/Daten	⇒ Lochkarten	Satellitenrechner
	Lochkarten	⇒ Magnetband	
↓			↓
	Verarbeitung	Magnetband	⇒ Arbeitsspeicher
Arbeitsspeicher		⇒ Magnetband	
↓			↓
	Ausgabe	Magnetband	⇒ Lochkarten
Daten		⇒ Drucker	

Überlappte Ein-/Ausgabe

Nebenläufige Ausführung der Gerätetreiber

Speicherdirektzugriff (engl. *direct memory access*, DMA, 1954):

- ▶ unabhängig von der CPU arbeitende E/A-Kanäle
 - ▶ zwischen einem E/A-Gerät und dem Arbeitsspeicher (RAM)
- ▶ Datentransfer durch ein **Kanalprogramm** (*cycle stealing*, 1958)

E/A-Bereitschaft \rightsquigarrow **asynchrone Programmunterbrechungen**

- ▶ die E/A-Geräte fordern der CPU weitere E/A-Aufträge ab
- ▶ E/A und Berechnung desselben Programms überlappen sich
- ▶ nebenläufige Aktivitäten werden koordiniert: **Synchronisation**



Leerlauf beim Auftragswechsel

Überlappte Auftragsverarbeitung

(engl. *single-stream batch monitor*)

Verarbeitungsstrom sequentiell auszuführender Programme/Aufträge

- ▶ bei Ausführung eines laufenden Auftrags den nachfolgenden Auftrag bereits in den Arbeitsspeicher einlesen (d.h. zwischenpuffern)
- ▶ Programme im **Vorgriffsverfahren** (engl. *prefetching*) abarbeiten

Auftragseinplanung (engl. *job scheduling*) liefert Abarbeitungsreihenfolge

- ▶ statische/dynamische Einplanung nach unterschiedlichsten Kriterien
 - ▶ Ankunftszeit, erwartete Laufzeit, erwarteter Betriebsmittelbedarf
- ▶ die Aufträge werden dazu im Hintergrundspeicher zusammengestellt
 - ▶ *wahlfreier Zugriff* (z.B. Plattenspeicher) vermeidet Engpässe

 Arbeitsspeicher, Monopolisierung der CPU, Leerlauf bei Ein-/Ausgabe

Abgesetzte Ein-/Ausgabe

Spooling (engl. *simultaneous peripheral operations online*)

Pufferbereiche zur Entkopplung von Berechnung und Ein-/Ausgabe

- ▶ Programmausführung ist eine periodische Abfolge von zwei Phasen:
 - CPU-Stoß** (engl. *CPU burst*) vergleichsweise schnell
 - ▶ Aktivitäten eines Programms, die Berechnungen betreffen
 - E/A-Stoß** (engl. *I/O burst*) vergleichsweise langsam
 - ▶ Aktivitäten eines Programms, die Ein-/Ausgabe betreffen
- ▶ Pufferung im **Hintergrundspeicher** (engl. *secondary/backing store*)
 - ▶ Berechnungen im **Vordergrundspeicher** (engl. *primary/main store*)
- ▶ per DMA werden die Daten („nebenbei“) hin- und hertransferiert

Systemprogramme starten/überwachen die E/A-Vorgänge

- ▶ heute z.B. `lpr(1)` und `lpd(8)` unter Unix

 Leerlauf im Wartezustand (Einprogramm(-/-prozess)betrieb)

Abgesetzte Ein-/Ausgabe (Forts.)

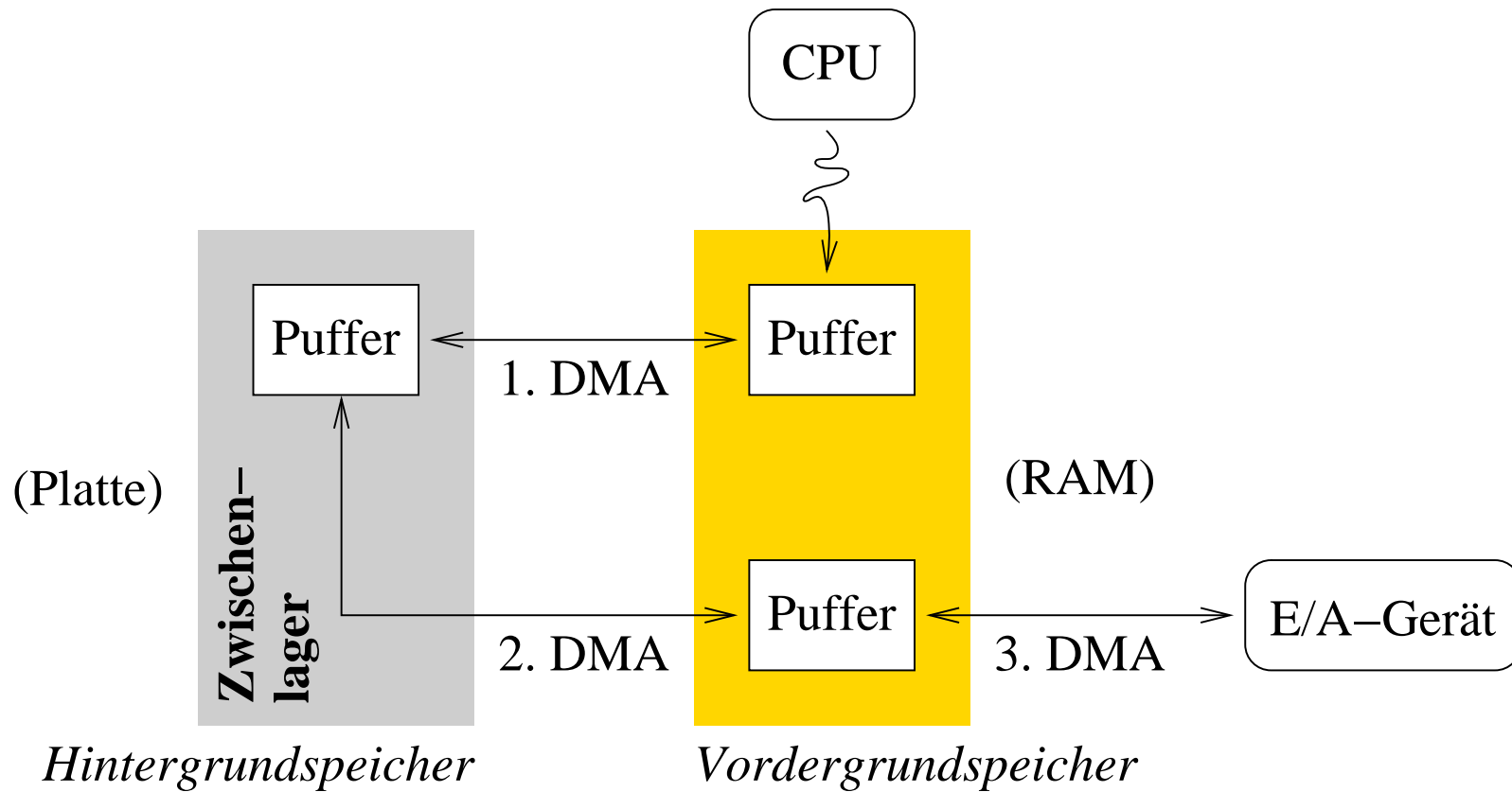

Verarbeitung von Programmen in Echtzeit

Zustandsänderung von Programmen wird zur Funktion der **realen Zeit** [1]

- ▶ korrektes Verhalten des Systems hängt nicht nur von den logischen Ergebnissen von Berechnungen ab
- ▶ zusätzlicher Aspekt ist der **physikalische Zeitpunkt** der Erzeugung und Verwendung der Berechnungsergebnisse

DIN 44300

Echtzeitbetrieb ist ein Betrieb eines Rechensystems, bei dem Programme zur Verarbeitung anfallender Daten ständig betriebsbereit sind derart, dass die Verarbeitungsergebnisse innerhalb einer vorgegebenen Zeitspanne verfügbar sind. Die Daten können je nach Anwendungsfall nach einer zeitlich zufälligen Verteilung oder zu vorbestimmten Zeitpunkten anfallen.

- ☞ Whirlwind (MIT, 1951), AN/FSQ-7 (Whirlwind II, IBM, 1957)
- ☞ SAGE (*semi-automatic ground environment*, 1958–1983)

Echtzeitfähigkeit bedeutet Rechtzeitigkeit

Zuverlässige Reaktion des Rechensystems auf Umgebungsereignisse

Geschwindigkeit liefert keine Garantie, um rechtzeitig Ergebnisse von Berechnungen abliefern und Reaktionen darauf auslösen zu können

- ▶ die im Rechensystem verwendete Zeitskala muss mit der durch die Umgebung vorgegebenen identisch sein
- ▶ „Zeit“ ist keine intrinsische Eigenschaft des Rechensystems

Determiniertheit und Determinismus

- ▶ bei ein und derselben Eingabe sind verschiedene Abläufe zulässig, alle Abläufe liefern jedoch stets das gleiche Resultat
- ▶ zu jedem Zeitpunkt ist bestimmt, wie weitergefahren wird

Terminvorgaben gelten als weich, fest oder hart (siehe S. 5-50)

Maßnahmen zur Leistungssteigerung

Trennung von Belangen (engl. *separation of concerns*)

Multiprogrammbetrieb (engl. *multiprogramming*) und **Simultanbetrieb** (engl. *multiprocessing*), auch Maßnahmen zur Strukturierung:

- ▶ Multiplexen der CPU zwischen mehreren Programmen
 - ▶ **Nebenläufigkeit** (engl. *concurrency*)
- ▶ Abschottung der sich in Ausführung befindlichen Programme
 - ▶ **Adressraumschutz** (engl. *address space protection*)
- ▶ Überlagerung unabhängiger Programmteile

If we believe in data structures, we must believe in independent (hence simultaneous) processing. For why else would we collect items within a structure? Why do we tolerate languages that give us the one without the other? (Alan Perlis [3])

Überlappte Ein-/Ausgabe im Einpro{gramm,zess}betrieb

Leerlauf der CPU im Wartezustand

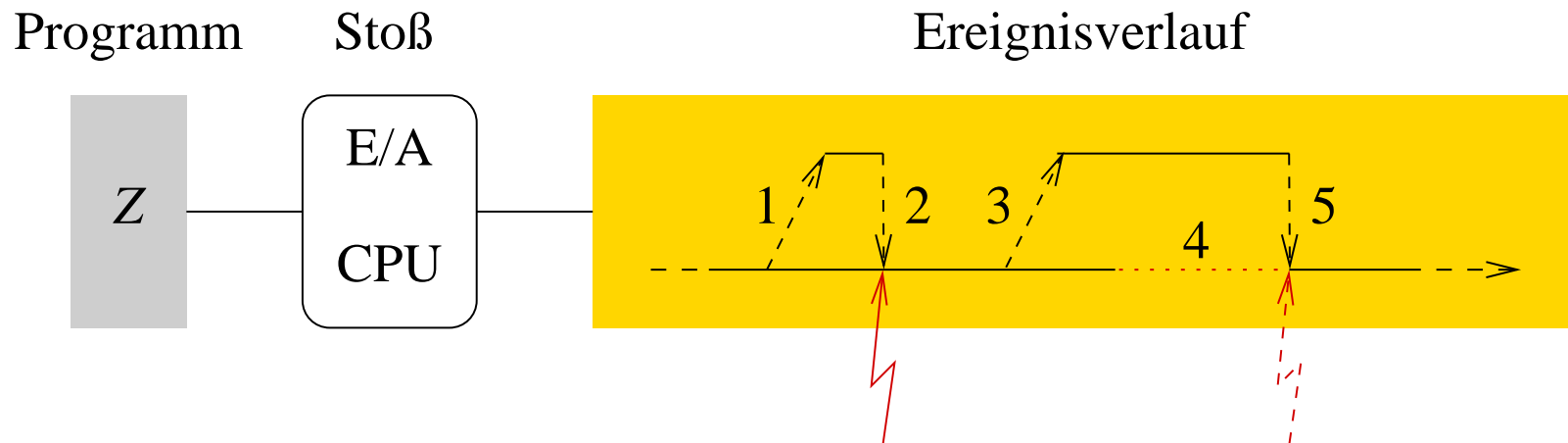

1. Programm_z löst einen E/A-Stoß nebenläufig zum CPU-Stoß aus
2. ein Interrupt zeigt die Beendigung des E/A-Stoßes an
3. die Unterbrechungsbehandlung startet einen weiteren E/A-Stoß
4. Programm_z muss auf E/A warten, sein CPU-Stoß endet
5. die CPU läuft leer, bis der E/A-Stoß zum Abschluss kommt



Durchsatz, Auslastung

Multiplexen des Prozessors

Die CPU „gleichzeitig“ von mehreren Programmen benutzen

Wartezeit von Programm_x wird als Laufzeit von Programm_y genutzt

- ▶ **aktives Warten** (engl. *busy waiting*) auf Ereigniseintritte vermeiden
- ▶ stattdessen **passives Warten** betreiben und die CPU einem anderen lauffähigen Programm zuteilen

Abstraktion von wartenden/laufenden Programmen, liefert ein **generisches Konzept** zur Programmverarbeitung -und verwaltung

- ▶ der Begriff „**Prozess**“: ein beliebiges „Programm in Abarbeitung“
- ▶ für jedes zu ladende Programm wird ein Prozess erzeugt

Einplanung (engl. *scheduling*) und **Einlastung** (engl. *dispatching*) von Prozessen regeln die Verarbeitung lauffähiger Programme

Programmverarbeitung im Mehrprozessbetrieb

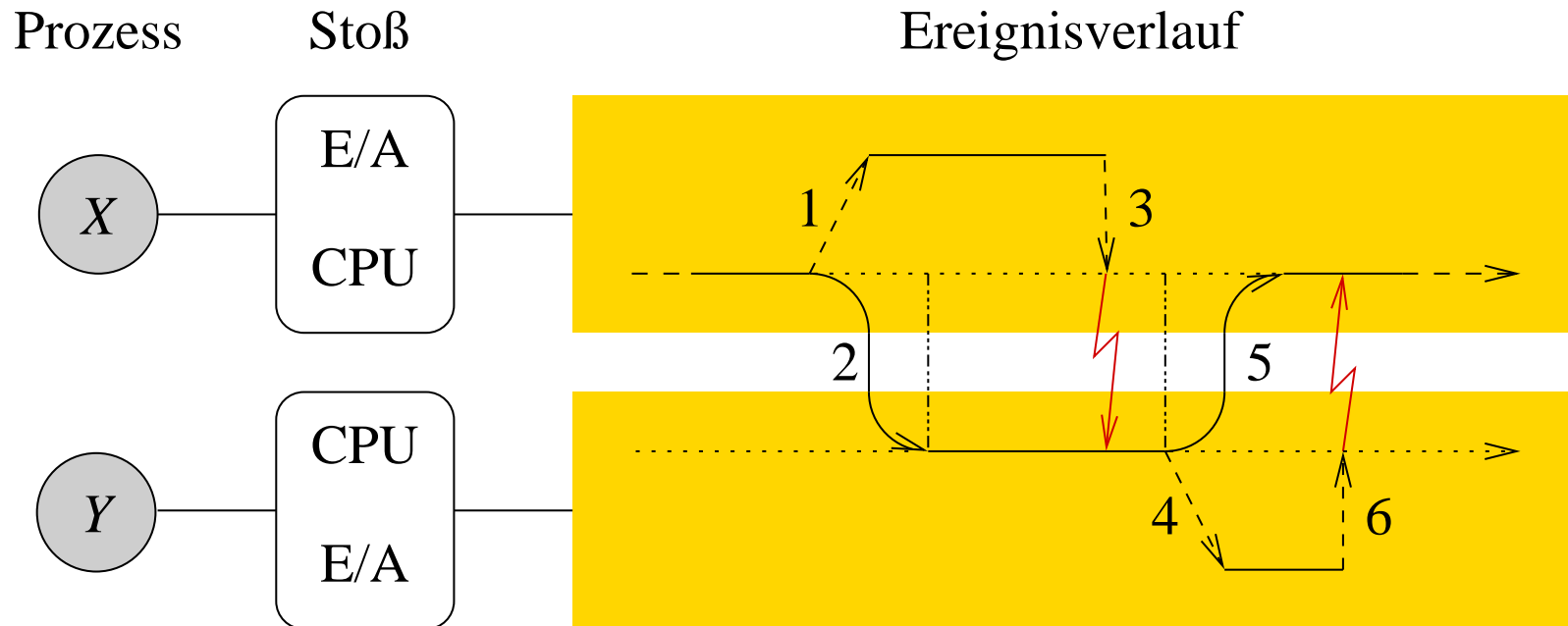

BS \equiv **mehrfädiges Programm** (engl. *multi-threaded program*)

- ▶ ein Programm, in dem mehrere Prozesse „gleichzeitig“ aktiv sind

Programmverarbeitung im Mehrprozessbetrieb (Forts.)

Kooperation von Prozess_x und Prozess_y, nach erfolgter Einplanung:

1. Prozess_x löst einen E/A-Stoß und beendet seinen CPU-Stoß
2. Prozess_y wird eingelastet und beginnt seinen CPU-Stoß
3. Beendigung des E/A-Stoßes von Prozess_x unterbricht Prozess_y
 - ▶ die Unterbrechungsbehandlung überlappt sich mit Prozess_y
4. Prozess_y löst einen E/A-Stoß und beendet seinen CPU-Stoß
5. Prozess_x wird eingelastet und beginnt seinen CPU-Stoß
6. Beendigung des E/A-Stoßes von Prozess_y unterbricht Prozess_x
 - ▶ die Unterbrechungsbehandlung überlappt sich mit Prozess_x



Adressraumschutz, Koordination

Adressraumschutz

Abschottung von Programmen durch Eingrenzung/Segmentierung

Bindungszeitpunkt von Programm- an Arbeitsspeicheradressen beeinflusst das Modell zur Abschottung der Programme — und umgekehrt:

vor Laufzeit Schutz durch **Eingrenzung**

- ▶ Programme laufen (weiterhin) im physikalischen Adressraum
- ▶ ein **verschiebender Lader** besorgt die Bindung zum *Ladezeitpunkt*
- ▶ die CPU überprüft die generierten Adressen zur Ausführungszeit

zur Laufzeit Schutz durch **Segmentierung**

- ▶ jedes Programm läuft in seinem eigenen **logischen Adressraum**
- ▶ der Lader bestimmt die Bindungsparameter (phys. Basisadresse)
- ▶ die CPU (bzw. MMU) besorgt die Bindung zur Ausführungszeit

In beiden Fällen richtet der Binder Programme relativ zu einer logischen Basis aus, meistens zur Basis 0.

Adressraumschutz durch Eingrenzung

Begrenzungsregister (engl. *bounds register*) legen die Unter-/Obergrenze eines Programms im physikalischen Adressraum fest

- ▶ für jedes Programm wird ein solches Registerpaar verwaltet
 - ▶ die sog. *Softwareprototypen* der **Adressüberprüfungshardware**
- ▶ bei Prozesseinlastung erfolgt die Abbildung auf die Hardwareregister

Speicherverwaltung ist **statisch**, geschieht vor Programmausführung

- ▶ der verschiebende Lader legt die Lage im Arbeitsspeicher fest
- ▶ zur Programmlaufzeit ist zusätzlicher Speicher nur bedingt zuteilbar
 - ▶ spätestens zum Ladezeitpunkt muss weiterer Bedarf bekannt sein

 Fragmentierung, Verdichtung

Adressraumschutz durch Eingrenzung (Forts.)

Begrenzungsregister (engl. *bounds register*)

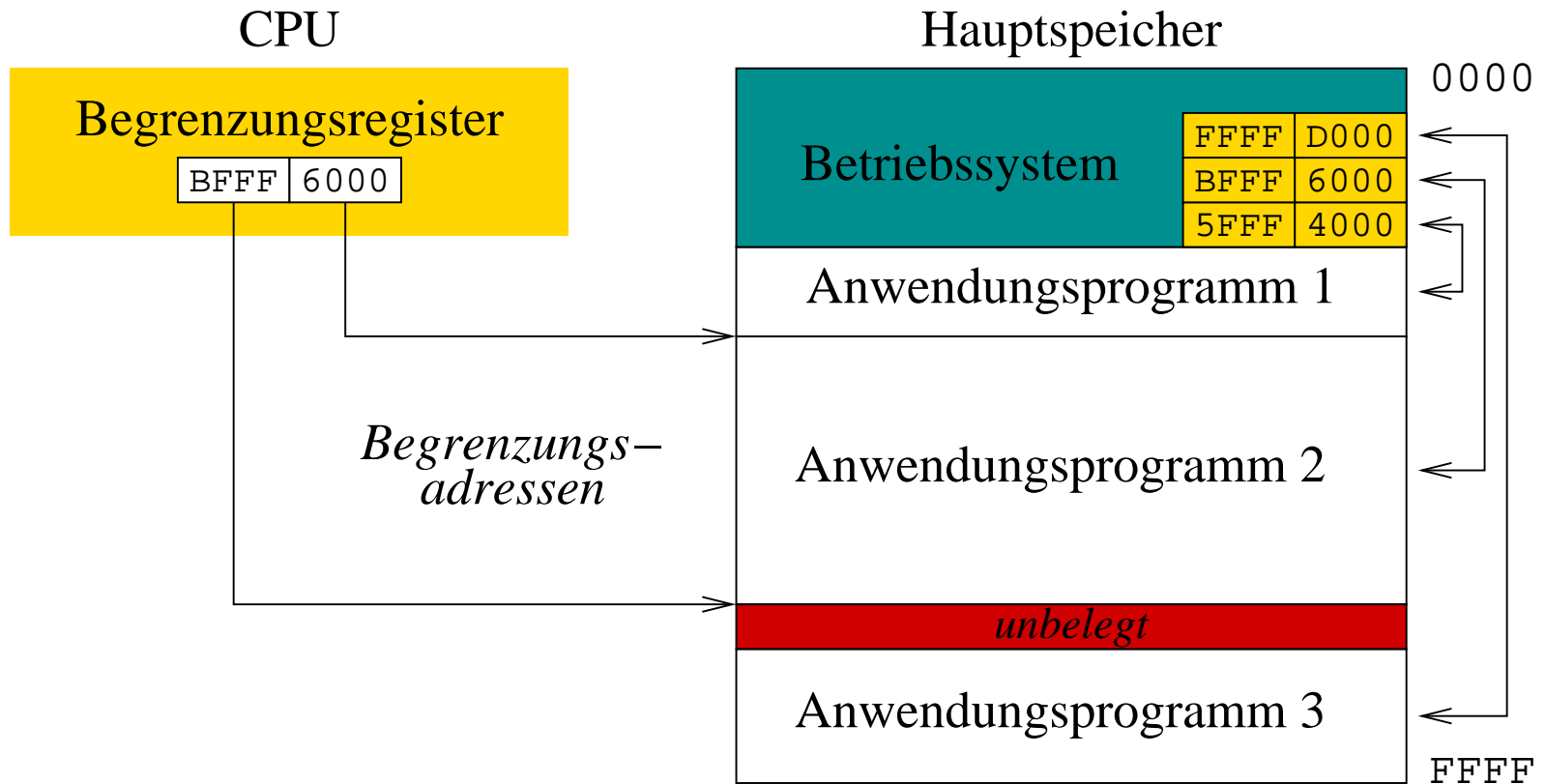

Adressraumschutz durch Eingrenzung (Forts.)

Zugriffsfehler führt zum Abbruch (synchrone Programmunterbrechung, Trap)

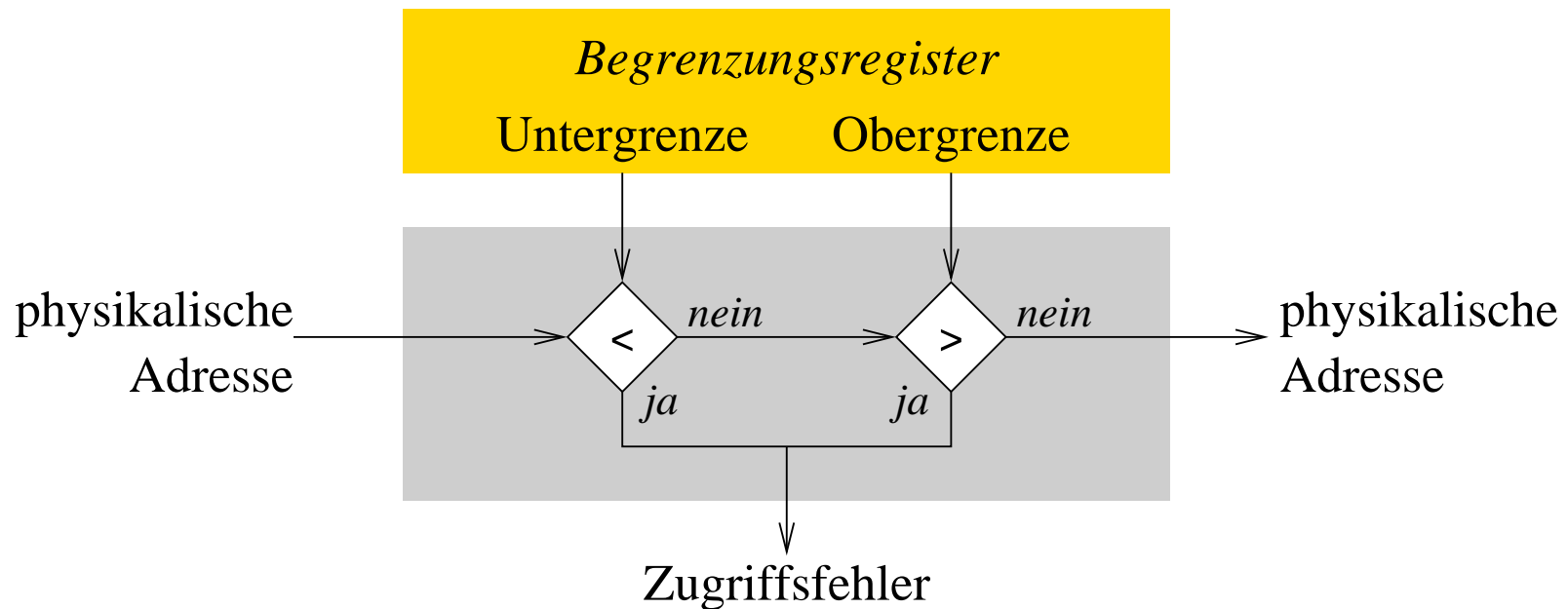

Adressraumschutz durch Segmentierung

Basis-/Längenregister (engl. *base/limit register*) geben Programme vom physikalischen Adressraum abstrahierende logische Adressräume

- ▶ für jedes Programm wird ein solches Registerpaar verwaltet
 - ▶ die sog. *Softwareprototypen* der **Adressumsetzungshardware**
- ▶ bei Prozesseinlastung erfolgt die Abbildung auf die Hardwareregister

Speicherverwaltung ist **dynamisch**, geschieht zur Programmausführung

- ▶ der Lader legt die initiale Lage im Arbeitsspeicher fest
- ▶ zur Programmlaufzeit ist zusätzlicher Speicher „beliebig“ zuteilbar
 - ▶ limitierend ist der jeweils physikalisch noch freie Arbeitsspeicher

 Überbelegung des Arbeitsspeichers (zu große/viele Programme)

Adressraumschutz durch Segmentierung (Forts.)

Basis-/Längenregister (engl. *base/limit register*)

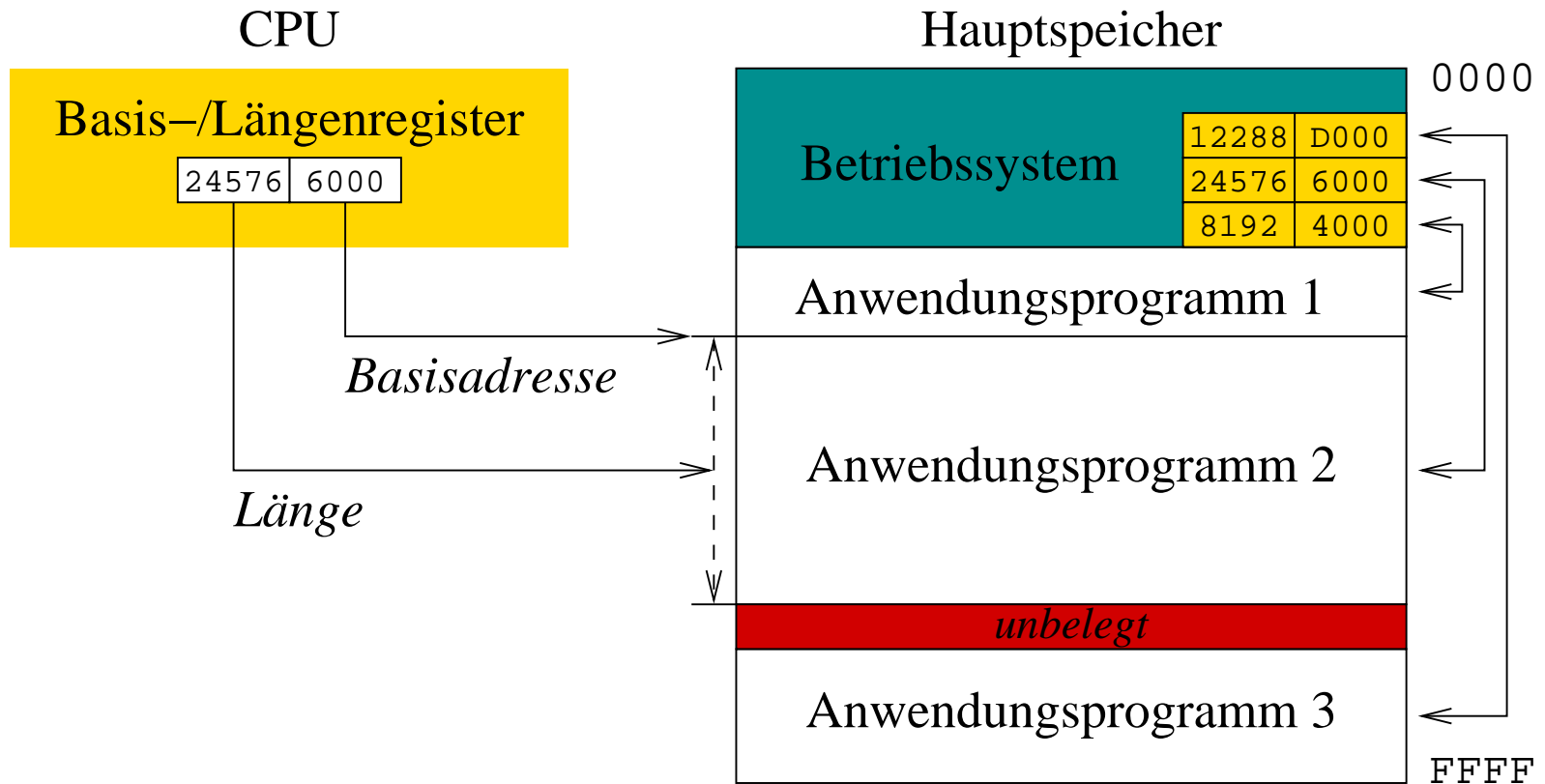

Adressraumschutz durch Segmentierung (Forts.)

Zugriffsfehler führt zum Abbruch (synchrone Programmunterbrechung, Trap)

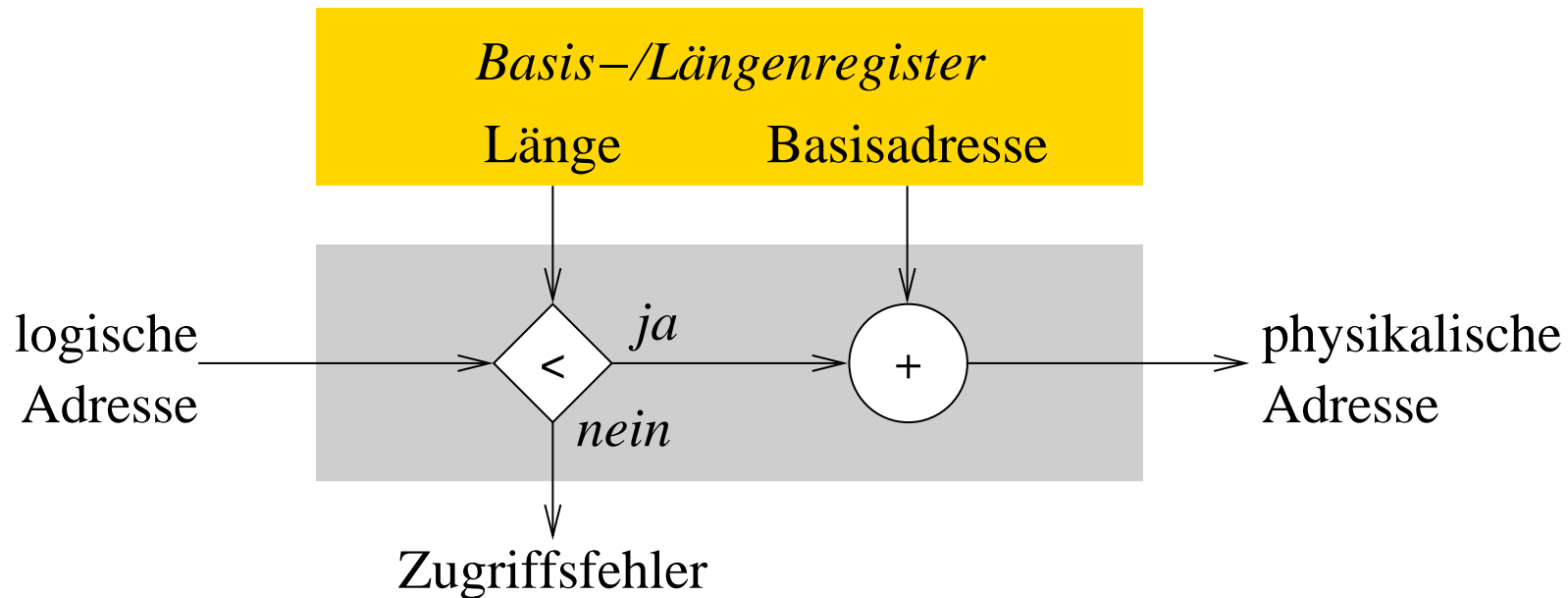

Grundlage für eine MMU des heutigen Stands der Technik

Dynamisches Laden

Überlagerung von Programmteilen im Arbeitsspeicher

Technik der Überlagerung (engl. *overlay*)

Ein Programm, das einschließlich Daten die Kapazität des Hauptspeichers übersteigt, wird in hinreichend kleine Teile zergliedert, die nicht ständig im Hauptspeicher vorhanden sein müssen sondern stattdessen im Hintergrundspeicher (Trommel, Platte) vorgehalten werden.

Überlagerungen werden nur bei Bedarf (engl. *on demand*) nachgeladen

- ▶ das Nachladen ist programmiert, d.h. in den Programmen festgelegt
- ▶ die Entscheidung zum Nachladen fällt zur Programmlaufzeit

 finden der (zur Laufzeit) „optimalen“ Überlagerungsstruktur

Dynamisches Laden (Forts.)

Einsparung von Arbeitsspeicher zur Programmlaufzeit

statisch



dynamisch

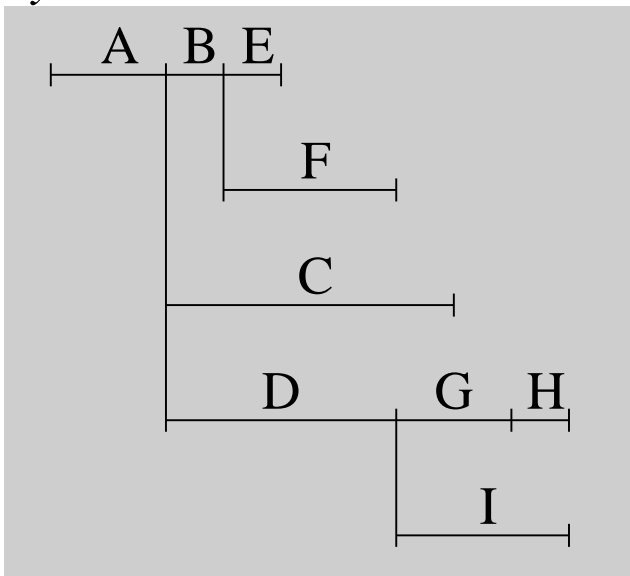

eingelagert

ABE

ABF

AC

ADGH

ADI

- ▶ nicht alle Bestandteile (A – I) eines Programms müssen gleichzeitig im Arbeitsspeicher vorliegen, damit das Programm auch ausführbar ist
- ▶ wann welcher Programmteil zur Ausführung gelangt, legt der dynamische Ablauf des Programms selbst fest

Dynamisches Laden (Forts.)

Überlagerungsstruktur eines Programms

Programme, die Überlagerungen enthalten, sind (grob) dreigeteilt:

1. ein arbeitsspeicherresidenter Programmteil (engl. *root program*)
2. mehrere in Überlagerungen zusammengefasste Unterprogramme
3. ein gemeinsamer Datenbereich (engl. *common section*)

Überlagerungen sind das Ergebnis einer **Programmzerlegung** zur **Programmier-, Übersetzungs- und/oder Bindezeit**

- ▶ manuelle bzw. automatisierte **Abhängigkeitsanalyse** des Programms
- ▶ Anzahl und Größe von Überlagerungen werden **statisch** festgelegt
- ▶ lediglich aktivieren (d.h. laden) von Überlagerungen ist dynamisch

Dynamisches Laden (Forts.)

Funktion der Speicherverwaltung

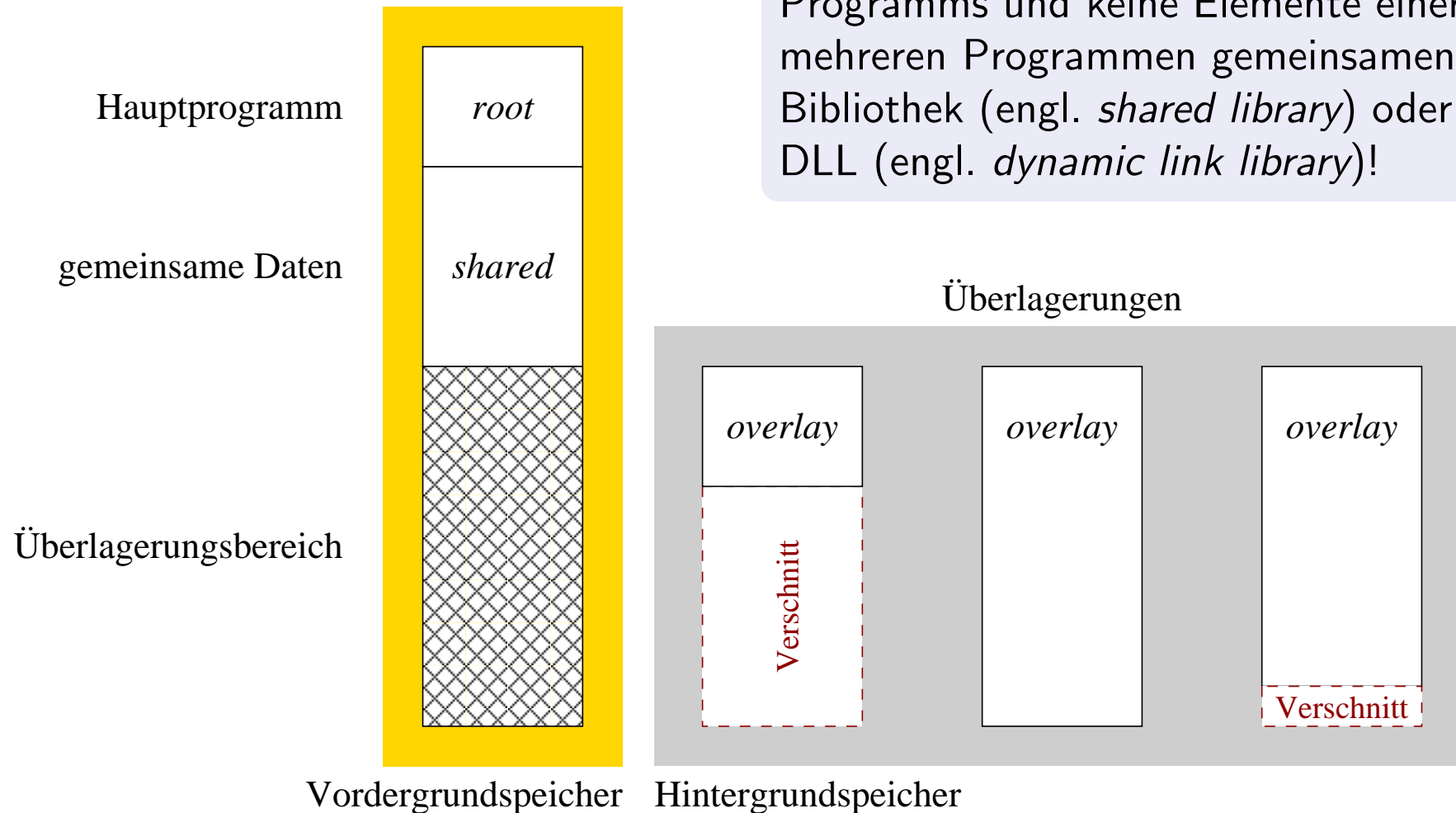

Überlagerungen sind Teile eines Programms und keine Elemente einer mehreren Programmen gemeinsamen Bibliothek (engl. *shared library*) oder DLL (engl. *dynamic link library*)!

Simultanverarbeitung mehrerer Auftragsströme

(engl. *multiprocessing*, *multi-stream batch monitor*)

Verarbeitungsströme sequentiell auszuführender Programme/Aufträge

- ▶ pseudo-parallele Abarbeitung mehrerer Stapel im **Multiplexverfahren**
 - ▶ sequentielle Ausführung der Programme desselben Auftragstapels
 - ▶ überlappende Ausführung der Programme verschiedener Auftragstapel
- ▶ „wer [innerhalb des Stapels] zuerst kommt, mahlt zuerst“...

Stapelwechsel verlaufen **kooperativ** (engl. *cooperative*) oder kommen **verdrängend** (engl. *preemptive*) zustande

- ▶ kooperativ bei (programmierter) Ein-/Ausgabe und Programmende
 - ▶ d.h., bei Beendigung des CPU-Stoßes eines Prozesses
- ▶ verdrängend bei Ablauf einer Frist (engl. *time limit*)



interaktionsloser Betrieb, Mensch/Maschine-Schnittstelle

Rechnerbetrieb am RRZE um 1973

<http://www.rrze.uni-erlangen.de/wir-ueber-uns/publikationen/das-rrze-der-film.shtml>

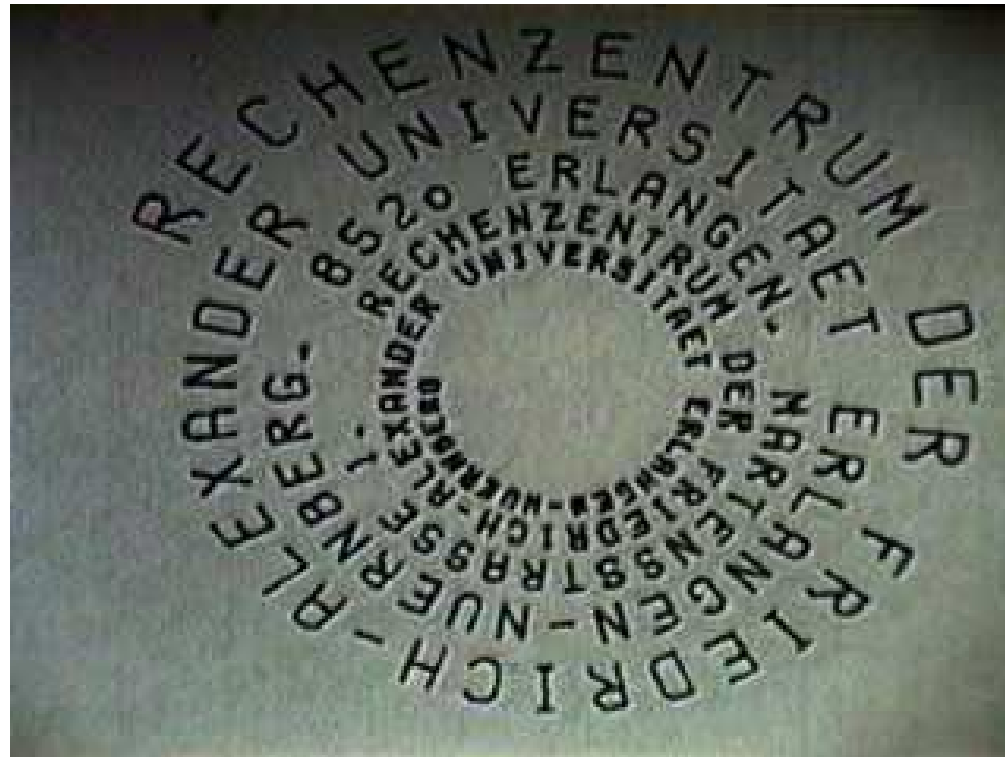

Gleichzeitiger, interaktiver Zugang für mehrere Benutzer

Dialogbetrieb (engl. *conversational mode*)

Benutzereingaben und deren Verarbeitung wechseln sich anhaltend ab

- ▶ E/A-intensive Anwendungsprogramme interagieren mit Benutzern
- ▶ Zugang über **Dialogstationen** (engl. *interactive terminals*)
 - ▶ **Datensichtgerät** und **Tastatur** (seit 1950er Jahren, Whirlwind/SAGE)
 - ▶ später die **Maus** (Engelbart/English, SRI, 1963/64; vorgestellt 1968)

Einplanung bevorzugt **interaktive** (E/A-intensive) **Prozesse**

- ▶ Beendigung von Ein-/Ausgabe führt zur „prompten“ Neueinplanung
 - ▶ im Falle von E/A-Operationen, die sich blockierend auswirken
- ▶ Benutzer erfahren eine schnelle Reaktion insb. auf Eingaben
 - ▶ sofern auch die Einlastung von Prozessen „prompt“ geschieht

 Zusatz zum Stapelbetrieb, Monopolisierung der CPU, Sicherheit

Hintergrundbetrieb

„Graue Eminenz“ gleich im Hintergrund die Fäden (engl. *threads*) ziehen

Programme „im Vordergrund“ starten und „im Hintergrund“ verarbeiten

- ▶ interaktiv Aufträge annehmen, ausführen und dabei überwachen
 - ▶ d.h. starten, stoppen, fortführen und ggf. abbrechen
- ▶ zur selben Zeit sind mehrere Programme nebenläufig/parallel aktiv
- ▶ im Ergebnis werden mehrere Aufgaben „gleichzeitig“ bearbeitet

Mischbetrieb

- ▶ E/A-intensive Programme im Vordergrund ausführen
- ▶ CPU-intensive Programme im Hintergrund ausführen

Vordergrund	Hintergrund
Echtzeitbetrieb	Dialogbetrieb
Dialogbetrieb	Stapelbetrieb



Arbeitsspeicher

Teilnehmerbetrieb

Dialogstationen können eigene Dialogprozesse absetzen

Zeitscheibe (engl. *time slice*) als „Betriebsmittel“

- ▶ jeder Prozess bekommt die CPU nur für eine Zeitspanne zugeteilt
- time sharing* (engl.) Prozesse berechtigen, die CPU für einige Zeit zur Abarbeitung der ihnen zugeordneten Programme zu nutzen
- ▶ endet die Zeitspanne, werden die Prozesse neu eingeplant
 - ▶ ggf. Verdrängung (engl. *preemption*) des laufenden Prozesses
 - ▶ d.h. ihm wird die CPU zu Gunsten eines anderen Prozesses entzogen

Zeitgeber (engl. *timer*) sorgen für **zyklische Programmunterbrechungen**

- ▶ das Intervall ist durch die Zeitscheibenlänge vorgegeben
- ▶ Monopolisierung der CPU ist nicht mehr möglich: **CPU-Schutz**

 Arbeitsspeicher, Einplanung, Einlastung, Ein-/Ausgabe, Sicherheit

Teilnehmerbetrieb (Forts.)

Bahnbrecher und Wegbereiter

CTSS (*Compatible Time-Sharing System* [4], MIT, 1961)

Time-sharing introduced the engineering constraint that the interactive needs of users [were] just as important as the efficiency of the equipment.

(Fernando J. Corbató)

Time-sharing was a misnomer. While it did allow the sharing of a central computer, its success derives from the ability to share other resources: data, programs, concepts. (Louis Pouzin)

ITS (*Incompatible Time-sharing System* [5], MIT, 1969)

- ▶ Pionierarbeit zur Ein-/Ausgabe und Prozessverwaltung:
 - ▶ geräteunabhängige Ausgabe auf Grafikbildschirme, virtuelle Geräte
 - ▶ netzwerktransparenter Dateizugriff (über ARPANET [6])
 - ▶ Prozesshierarchien, Kontrolle untergeordneter Prozesse
- ▶ „Seitenhieb“ auf CTSS und Multics, wegen der eingeschlagenen Richtung

Teilhhaberbetrieb

Dialogstationen teilen sich einen gemeinsamen Dialogprozess

Bedienung mehrerer Benutzer durch ein Programm (bzw. einen Prozess)

- ▶ gleichartige, bekannte Vorgänge an vielen Daten-/Dialogstationen
- ▶ Wiederverwendung derselben residenten Dialogprozessinstanz

Endbenutzerdienst mit festem, definiertem Funktionsangebot

- ▶ Kassen, Bankschalter, Auskunft-/Buchungssysteme, ...
- ▶ **Transaktionssysteme**

Klient/Anbieter System (engl. *client/server system*)

- ▶ sehr viele **Dienstnehmer** (engl. *service user*)
- ▶ einen/wenige **Dienstgeber** (engl. *service provider*)

 Antwortverhalten (weiche/feste Echtzeit, S. 5-50), Durchsatz

Multiprozessorbetrieb

Im Sinne eines homogenen Systems

SMP (engl. *symmetric multiprocessing*)

Zwei oder mehr gleiche (bzw. identische) Prozessoren, die über ein gemeinsames Verbindungssystem (meist ein Bus, aber z.B. auch die Kreuzschiene (engl. *crossbar*)) gekoppelt sind:

- ▶ jeder Prozessor hat gleichberechtigten Zugriff auf Hauptspeicher (engl. *shared-memory access*) und E/A-Geräte
- ▶ der Zugriff auf alle Speicherzellen ist für alle Prozessoren gleichförmig (engl. *uniform memory access*, UMA)
- ▶ die Prozessoren bilden ein **homogenes System** und werden von demselben Betriebssystem verwaltet



Koordination, Skalierbarkeit

Multiprozessorbetrieb (Forts.)

Im Sinne eines homogenen bzw. heterogenen Systems

SMP (engl. *shared-memory processor*)

Ein Parallelrechnersystem, bei dem sich alle Prozessoren denselben Arbeitsspeicher teilen, nicht jedoch gleichberechtigten Zugriff darauf haben müssen — sie können zusammen ein **heterogenes System** bilden.

asymmetrischer SMP impliziert hardwarebedingt den asymmetrischen Multiprozessorbetrieb (engl. *asymmetric multiprocessing*) durch das Betriebssystem. Programme (inkl. BS) sind ggf. prozessorgebunden.

symmetrischer SMP lässt dem Betriebssystem in Abhängigkeit von den Anwendungsprogrammen die Wahl der Multiprozessorbetriebsart (symmetrisch/asymmetrisch).



Koordination, Skalierbarkeit, Anpassbarkeit

Multiprozessorbetrieb (Forts.)

Parallelverarbeitung (engl. *parallel processing*) eines oder mehrerer Programme

N Prozessoren können...

- ▶ N verschiedene Programme
- ▶ N Prozesse verschiedener Programme
- ▶ N Prozesse desselben Programms

In einem Programm können mehrere **Fäden** (engl. *threads*) gleichzeitig aktiv sein.

... parallel ausführen und jeder der N Prozessoren kann...

- ▶ M verschiedene Programme
- ▶ M Prozesse verschiedener Programme
- ▶ M Fäden desselben Programms

... pseudo-parallel (nebenläufig) im Multiplexbetrieb ausführen

Sicherheit (engl. *security*)

Schutz (engl. *protection*) vor nicht autorisierten Zugriffen

Adressraumisolation: Schutz \rightsquigarrow Eingrenzung/Segmentierung (S. 6-28)

- ▶ Zugriffsfehler führen zum Abbruch der Programmausführung
 - ▶ die CPU (bzw. MMU) fängt, das Betriebssystem bricht ab
- ▶ i.A. keine selektive Zugriffskontrolle möglich und sehr grobkörnig

Prozessen eine **Befähigung** (engl. *capability* [7]) zum Zugriff erteilen:

Verschiedenen „**Subjekten**“ unterschiedliche Zugriffsrechte (ausführen, lesen, schreiben, ändern) auf dasselbe „**Objekt**“ (Datum, Datei, Gerät, Prozedur, Prozess) einräumen. [8, 9]

Alternative: **Zugriffskontrollliste** (engl. *access control list*, ACL [10])

 **Widerruf** (engl. *revocation*), verdeckter Kanal (engl. *covered channel*)

Arbeitsspeicher und der Grad an Mehrprogrammbetrieb

Überlagerung durch programmiertes dynamisches Laden hat seine Grenze

Anzahl \times Größe arbeitsspeicherresidenter Text-/Datenbereiche begrenzt die Anzahl der gleichzeitig zur Ausführung vorgehaltenen Programme

- ▶ variabler Wert, abhängig von Struktur/Organisation der Programme
- ▶ eine Variable auch in Bezug auf die Fähigkeiten der Programmierer

Umlagerung von solchen Bereichen gegenwärtig **nicht ausführbereiter Programme** (engl. *swapping*) verschiebt die Grenze nach hinten

- ▶ schafft Platz für ein oder mehrere andere (zusätzliche) Programme
- ▶ lässt mehr Programme zu, als insgesamt in den Arbeitsspeicher passt

Auslagerung von Bereichen sich in Ausführung befindlicher Programme (engl. *paging, segmentation*) liefert weiteren Spielraum [11]

Umlagerung von Programmen

Funktion der mittelfristigen Einplanung (engl. *medium-term scheduling*) von Prozessen

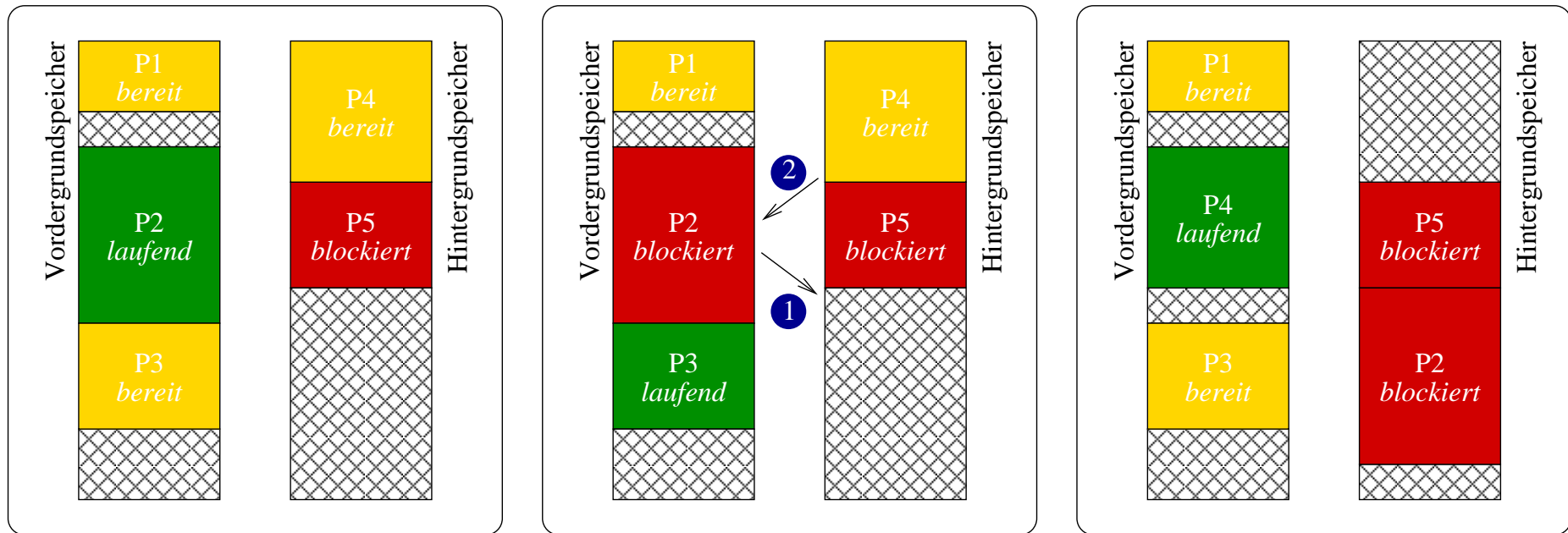

Ausgangssituation:

- ▶ P[1-3] im RAM
- ▶ P2 belegt die CPU

Umlagerung P2 & P4:

1. *swap out*
2. *swap in*

Resultat:

- ▶ P[134] im RAM
- ▶ P4 belegt die CPU



Fragmentierung, Verdichtung, Körnigkeit

Virtueller Speicher

Überbelegung des Arbeitsspeichers zulassen

Programme sind trotz (evtl.) Arbeitsspeicherknappheit ausführbar...

- ▶ nicht benötigte Programmteile liegen im Hintergrundspeicher
 - ▶ sie werden erst bei Bedarf (engl. *on demand*) nachgeladen
 - ▶ ggf. sind als Folge andere Programmteile vorher zu verdrängen
- ▶ Zugriff auf ausgelagerte Teile bedeutet **partielle Interpretation**
 - ▶ logisch bleibt das unterbrochene Programm weiter in Ausführung
 - ▶ physisch wird es jedoch im Zuge der Einlagerung (E/A) blockieren
- ▶ Aus- und Einlagerung wechseln sich mehr oder wenig intensiv ab

Der Arbeitsspeicherbedarf eines/mehrerer scheinbar (virtuell) komplett im Arbeitsspeicher liegender und laufender/laufbereiter Programme kann die Größe des wirklichen (physikalischen) Arbeitsspeichers weit überschreiten.



Lade- und Ersetzungsstrategien

Virtueller Speicher (Forts.)

Körnigkeit (engl. *granularity*) ist fest oder variabel

Programmteile, die ein-, aus- und/oder überlagert werden können, sind **Seiten** (engl. *pages*) oder **Segmente** (engl. *segments*):

Seitenüberlagerung (engl. *paging*) Atlas [12]

Adressraumteile fester Größe (Seiten) werden auf entsprechend große Teile (Seitenrahmen) des Haupt-/Hintergrundspeichers abgebildet

Segmentierung (engl. *segmentation*) B 5000 [13]

Adressraumteile variabler Größe (Segmente) werden auf entsprechend große Teile des Haupt-/Hintergrundspeichers abgebildet

seitennummerierte Segmentierung (*paged segmentation*) GE 635 [14]

Kombination beider Verfahren: Segmente in Seiten untergliedern



interne Fragmentierung (Seiten), externe Fragmentierung (Segmente)

Virtueller Speicher (Forts.)

Ringschutz (engl. *ring-protected paged segmentation*)

Multics [15, 16], Maßstab in Bezug auf Adressraum-/Speicherverwaltung:

1. *jede* im System gespeicherte abrufbare Information ist direkt von einem Prozessor adressierbar und jeder Berechnung referenzierbar
2. *jede* Referenzierung unterliegt einer durch **Hardwareschutzringe** implementierten mehrstufigen Zugriffskontrolle [17, 18]

„**trap on use**“, ausnahmebedingtes dynamisches Binden/Laden:

- ▶ Textsegmente werden bei Bedarf automatisch nachgeladen
- ▶ mögliche synchrone Programmunterbrechung beim Prozeduraufruf

 hochkomplexes System (Hardware/Software)

Virtueller Speicher (Forts.)

Automatische Überlagerung durch partielle Interpretation

Ähnlichkeit zur **Überlagerungstechnik** (S. 6-35), jedoch...

- ▶ Seiten-/Segmentanforderungen sind nicht in den Anwendungen programmiert, stattdessen im Betriebssystem
 - ▶ die Anforderungen stellt stellvertretend ein Systemprogramm
 - ▶ Ladeanweisungen sind so vor dem Anwendungsprogramm verborgen
- ▶ Zugriffe auf ausgelagerte Seiten/Segmente werden von der Befehlssatzebene abgefangen und ans Betriebssystem weitergeleitet
 - ▶ das Anwendungsprogramm wird von CPU bzw. MMU unterbrochen
 - ▶ der Zugriff wird vom Betriebssystem partiell interpretiert
- ▶ Wiederholungen des unterbrochenen Maschinenbefehls sind in Betracht zu ziehen und vom Betriebssystem zu veranlassen



Komplexität, Determiniertheit

Allgemeinzweckbetriebssystem

(engl. *general purpose operating system*)

Betriebssystemdilemma — Software zwischen Baum und Borke

- ▶ *Clearly, the operating system design must be strongly influenced by the type of use for which the machine is intended.*
- ▶ *Unfortunately it is often the case with 'general purpose machines' that the type of use cannot easily be identified;*
- ▶ *a common criticism of many systems is that, in attempting to be all things to all individuals, they end up being totally satisfactory to no-one.*

(Lister, „Fundamentals of Operating Systems“ [19])

Verbesserung von Benutzerzufriedenheit:

- ▶ **Selbstvirtualisierung** (virtuelle Maschinen, S. 5-61)
- ▶ **Konzentration auf das Wesentliche**

Allgemeinzweckbetrieb durch virtuelle Maschinen

VM 370 (IBM, 1968)

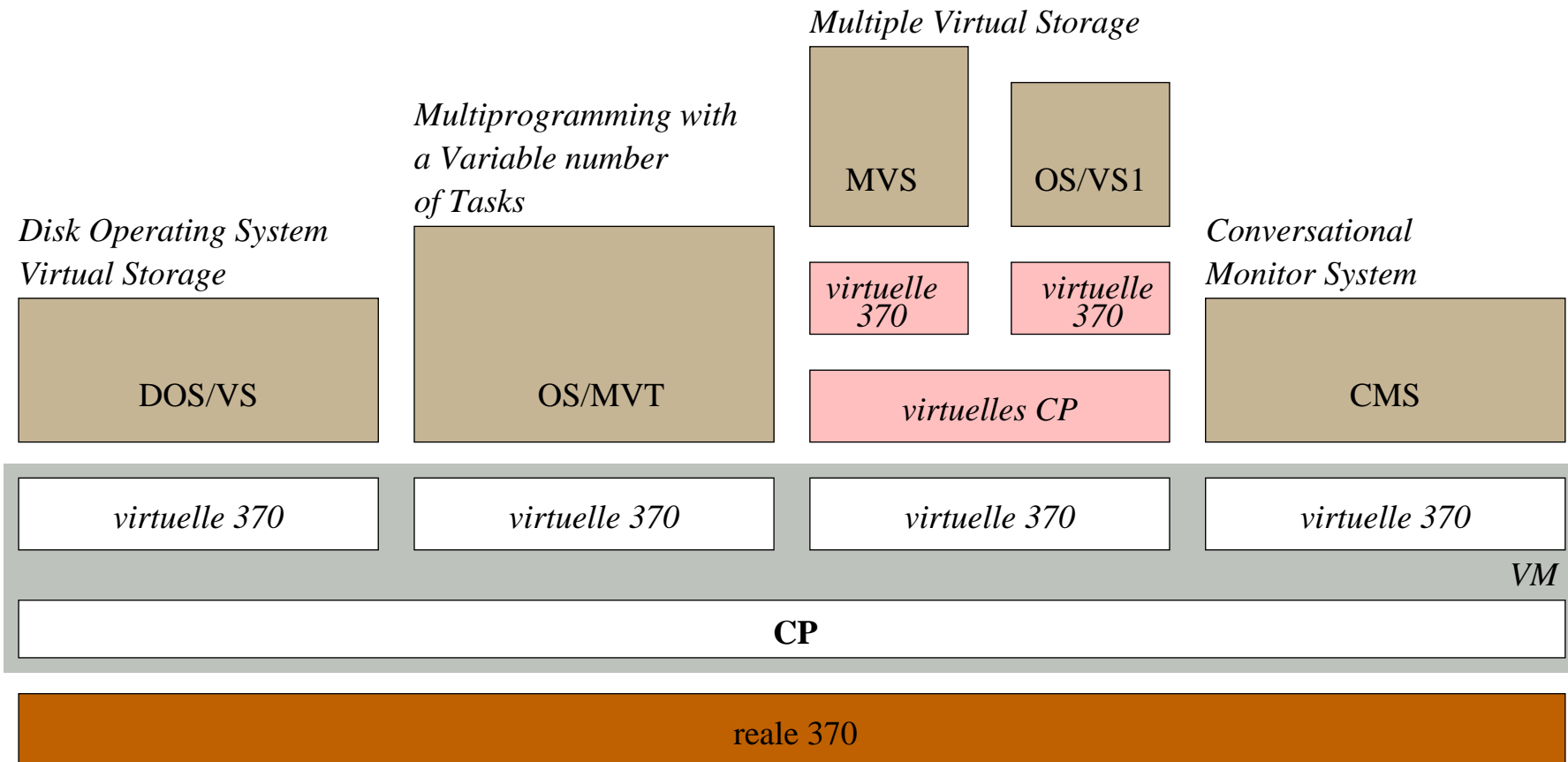

Konzentration auf das Wesentliche

UNIX [21, 22, 23] — Ein Kern von 10^4 Zeilen C und nicht 10^6 Zeilen PL/I

Multics

UNICS

Multiplexed \longleftrightarrow Uniplexed
Information and Computing System

☞ ITS nicht zu vergessen (S. 6-44)



„Lotta hat einen Unixtag“, Astrid Lindgren [20]

Die drei Jahre alte Lotta ist die kleine Schwester der Erzählerin. Läuft am Tag vieles schief bei ihr, sagt sie „Unixtag“, meint aber „Unglückstag“.

Offene Systeme — Klassenkampf gegen Monopole

„Rechner aller Länder, vereinigt euch!“

Programme haben Zugriff auf Betriebsmittel eines Rechnerverbunds

- ▶ das Netzwerk ist in verschiedener Weise „transparent“
 - ▶ **Netzwerktransparenz** (Zugriffs- und Ortstransparenz)
 - ▶ Replikations-, Migrations-, Fehler-, Ausfall-, Leistungs-, Skalierungs-, Nebenläufigkeits-, . . . , X-transparenz
- ▶ ferne Betriebsmittel werden über lokale Repräsentanten virtualisiert

Programmverarbeitung geschieht (ein Stück weit) verteilt

- ▶ verteilte Kompilierung, verteiltes `make(1)`, `ftp(1)`, `rsh(1)`
- ▶ Betriebssystemkerne enthalten Kommunikationsprotokolle (TCP/IP)

 Heterogenität, netzwerkzentrische Betriebsmittelverwaltung

Prozessgrenzen überwindende Unterprogrammaufrufe

Diensteschicht (engl. *middleware*)

Prozedurfernaufruf (engl. *remote procedure call* [24], RPC)

- ▶ liefert die Illusion des lokalen Zugriffs auf entfernte Prozeduren

Stümpfe (engl. *stubs*) virtualisieren Aufgerufenen/Aufrufer

- ▶ beim Aufrufer (Klient): repräsentiert Aufgerufenen (Anbieter)
 - ▶ Klientenstumpf (engl. *client stub*)
- ▶ beim Aufgerufenen (Anbieter): repräsentiert Aufrufer (Klient)
 - ▶ Anbieterstumpf (engl. *server stub*)

(Die Art eines Stumpfes bezeichnet seine Lage, nicht wovon er abstrahiert!)

Klient/Anbieter \mapsto verschiedene Fäden, Adressräume und/oder Rechner

- ▶ **Interprozesskommunikation** (engl. *inter-process communication*, IPC)

 Parameterübergabe, Serialisierung von Datenstrukturen, Fehlermodell

Verteiltes System

Als einzelnes System präsentierter Zusammenschluss vernetzter Rechner

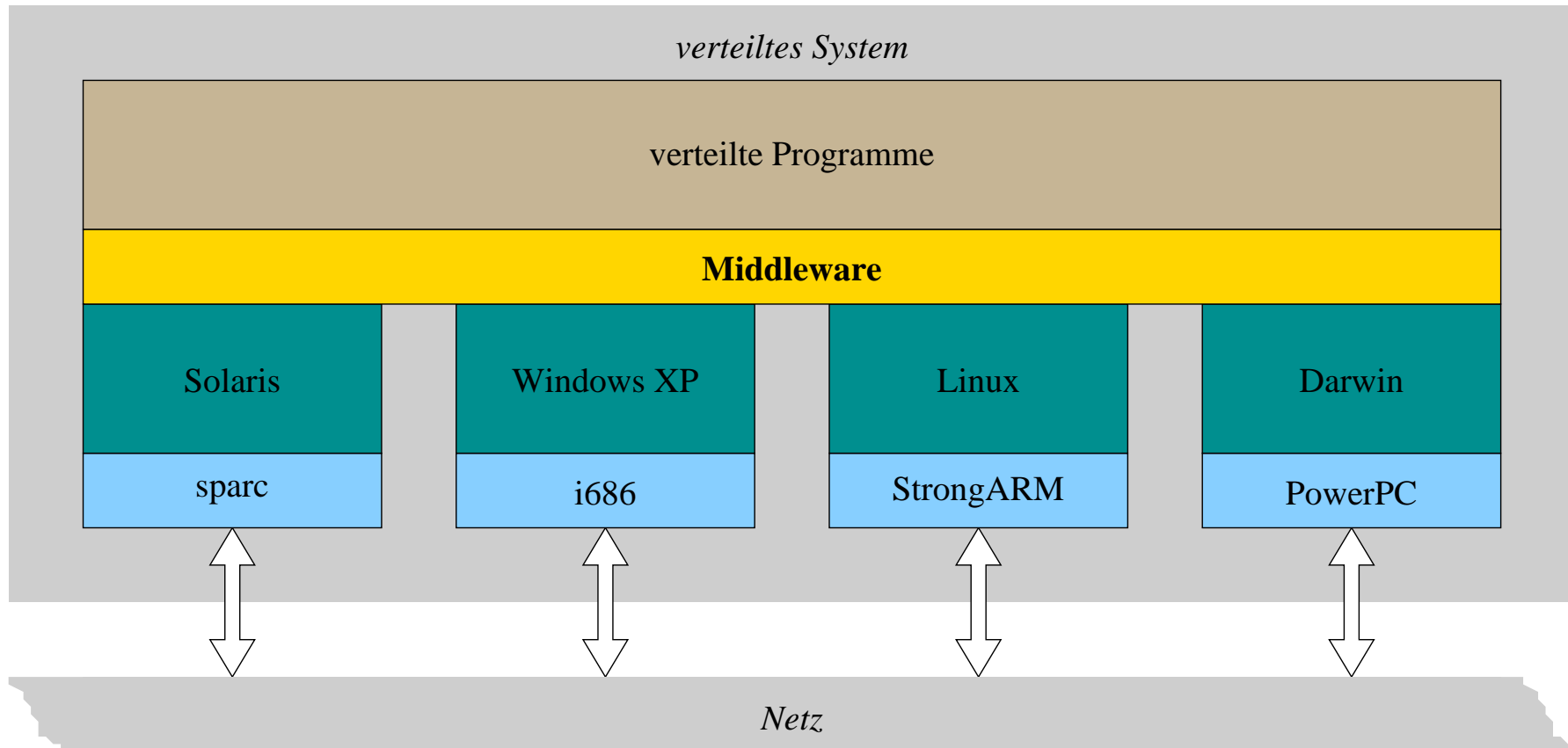

Verteiltes System (Forts.)

Virtualisierung aller im Rechnerverbund verfügbaren Betriebsmittel

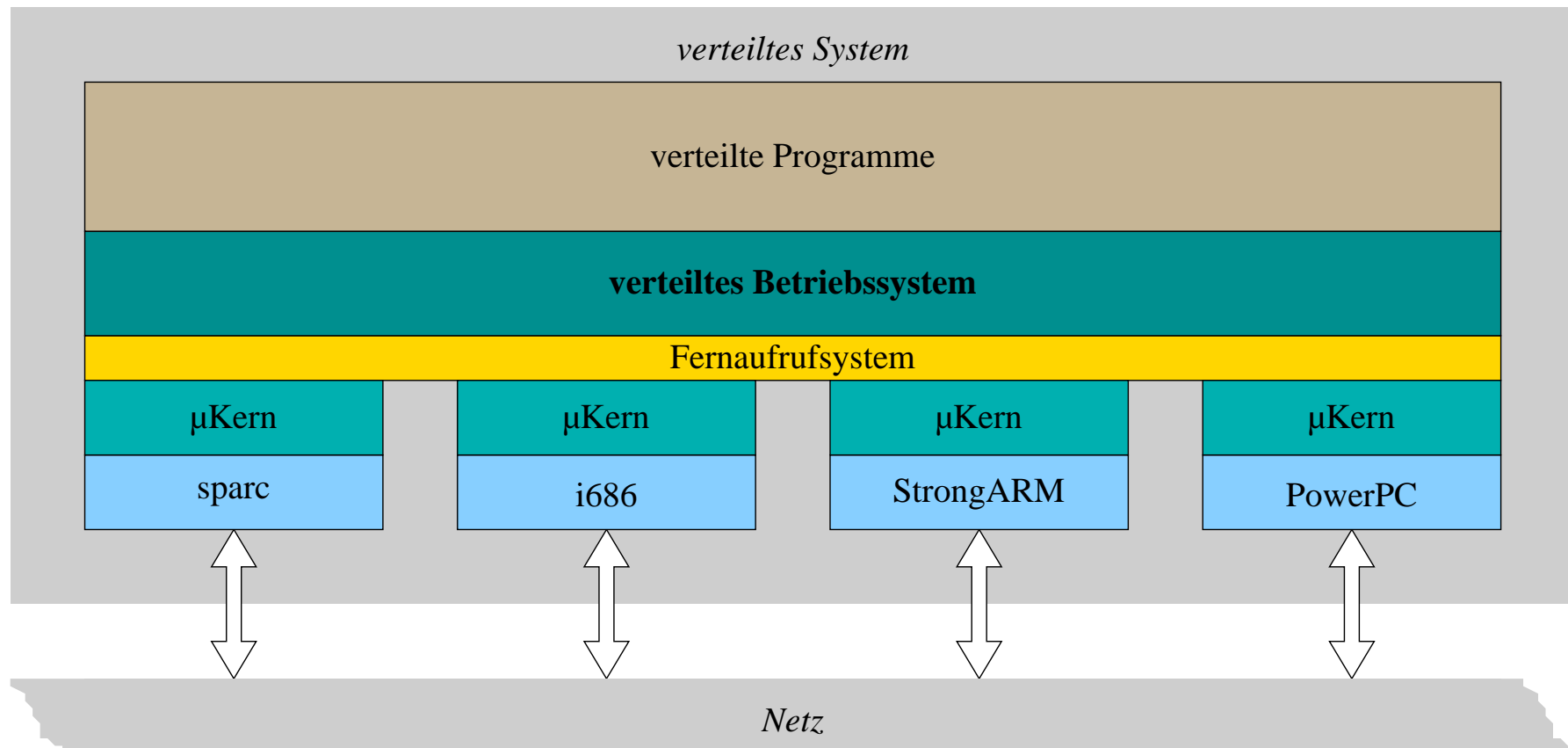

Hauptarten von Rechnernetzen

Klassifikation nach Abdeckungsbereiche

LAN (engl. *local area network*)

- ▶ typisch für die Vernetzung von Arbeitsplatzrechnern
- ▶ meist ein **homogenes System**: dieselben Rechner/Betriebssysteme

MAN (engl. *metropolitan area network*)

- ▶ typisch für die Vernetzung von Großrechnern und LANs
- ▶ **heterogenes System**: verschiedene Rechner/Betriebssysteme

WAN (engl. *wide area network*)

- ▶ typisch für die Vernetzung von LANs und WANs: **Internet**
- ▶ **heterogenes System**: verschiedene Rechner/Betriebssysteme



Skalierbarkeit, Echtzeitfähigkeit

Hauptarten von Rechnernetzen (Forts.)

Feldbus (engl. *field bus*)

CAN (engl. *control area network*)

- ▶ typisch für die Vernetzung elektronisch gesteuerter Maschinen
 - ▶ Netzknoten sind Steuergeräte (engl. *electronic control units, ECU*)
- ▶ je nach Anwendungsfall ein **heterogenes System**, z.B. KFZ

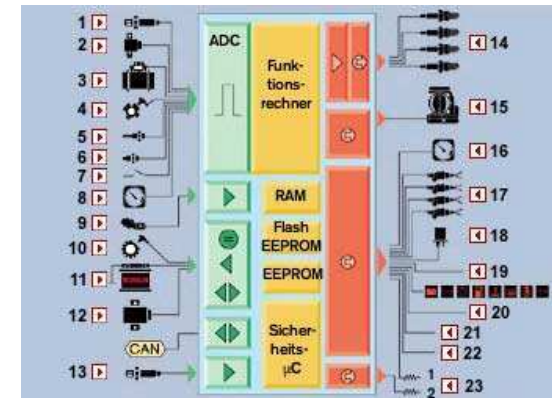
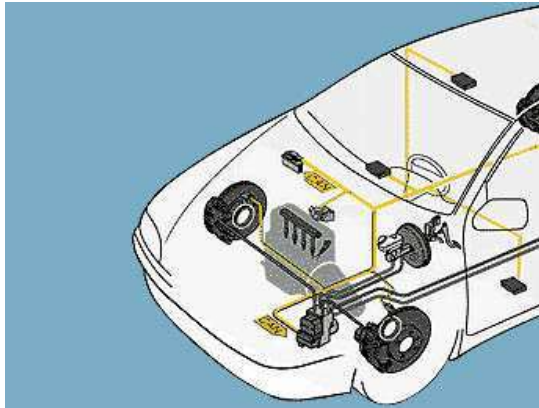

(Quelle: Bosch — Antriebsstrangnetz, Motorsteuerungsgerät und -anschlüsse)

Spezialzweckbetriebssystem

(engl. *special purpose operating system*)

Betriebssystem und Anwendungsprogramm(e) sind mit- bzw. ineinander verwoben, sie bilden eine (in sich geschlossene) Einheit:

im Sinne der Funktionalität (obligatorisch)

- ▶ das Betriebssystem ist maßgeschneidert und anwendungsgewahr

im Sinne der Repräsentation (optional)

- ▶ das Betriebssystem liegt in Form einer (Quelltext-) Bibliothek vor

Eingebettetes System

Jedes in einem Produkt versteckte Rechensystem, wobei das Produkt selbst jedoch kein Rechner ist: Kühlschrank, Mikrowelle, Kochplatte, Backofen, Esse, Wasserkocher, Waschmaschine, ...

Eingebettete Systeme

Wenn Kompromisslösungen impraktikabel sind



Eingebettete Systeme (Forts.)

Verteiltes System auf Rädern

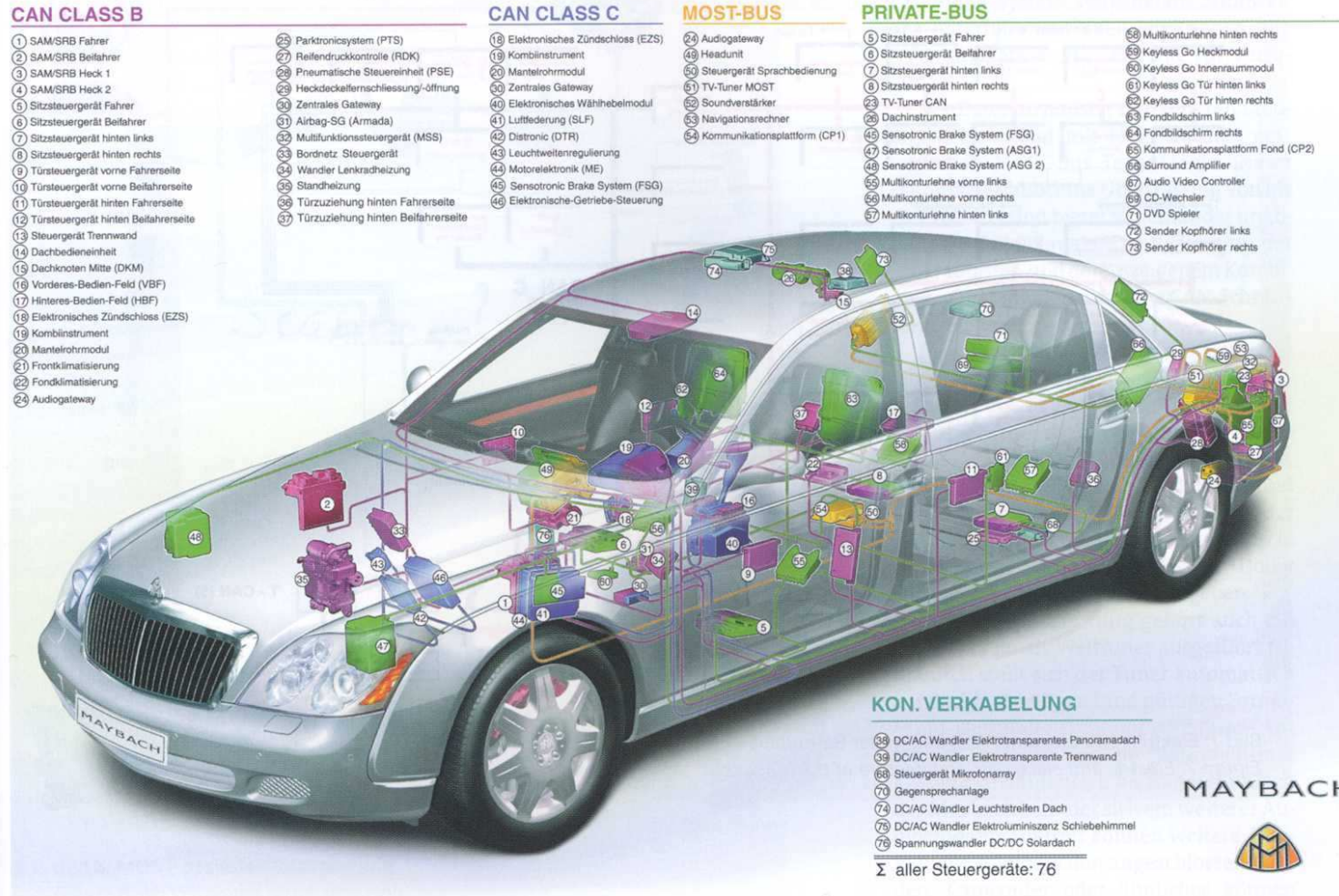

(Quelle: DaimlerChrysler [25])

Y2K Prozessorproduktion

„Where have all the processors gone?“

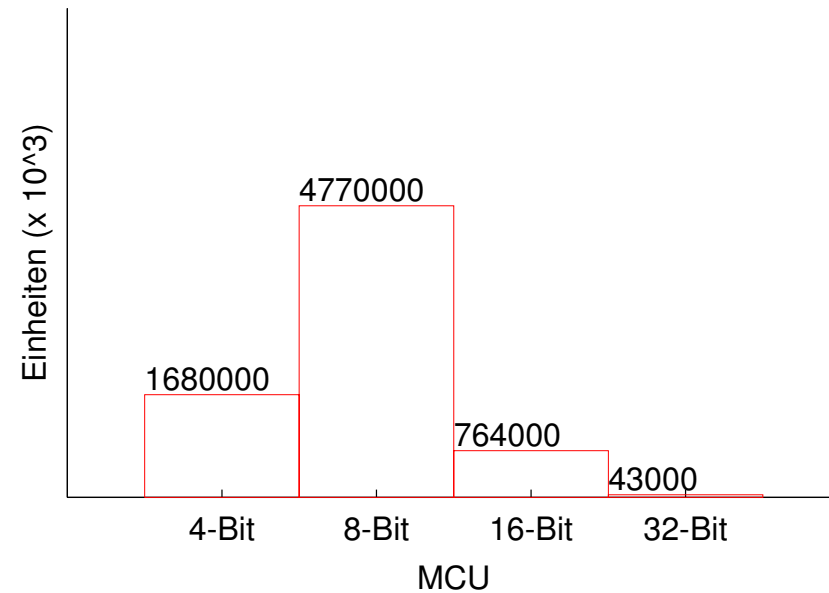
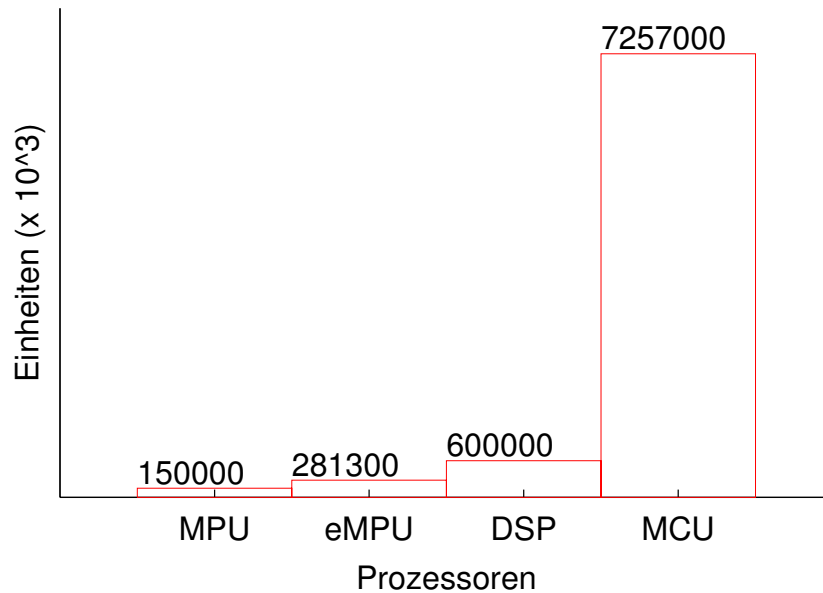

über 8 Mrd. Prozessoren [26]

1.8 %	(MPU)	Server, Desk-/Laptops, ...
98.2 %	(eMPU, DSP, MCU)	eingebettete Systeme

Drahtlose Sensornetze

„Intelligenter Staub“ (engl. *smart dust*)

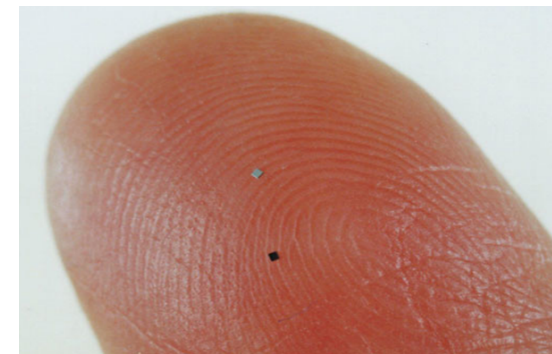
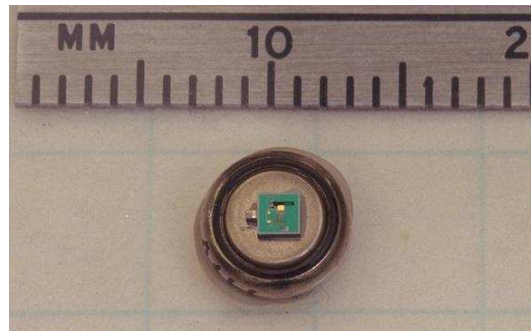

μ Controller von Sand-/Staubkorngröße, die über Radiofrequenztechnik miteinander kommunizieren [27]:

- ▶ jeder einzelne Kleinstrechner bildet einen kubischen Sensor (*mote*)
- ▶ u. A. gedacht zur Überwachung menschenfeindlicher Umgebungen

Drahtlose Sensornetze (Forts.)

Referenzarchitektur und Technologie

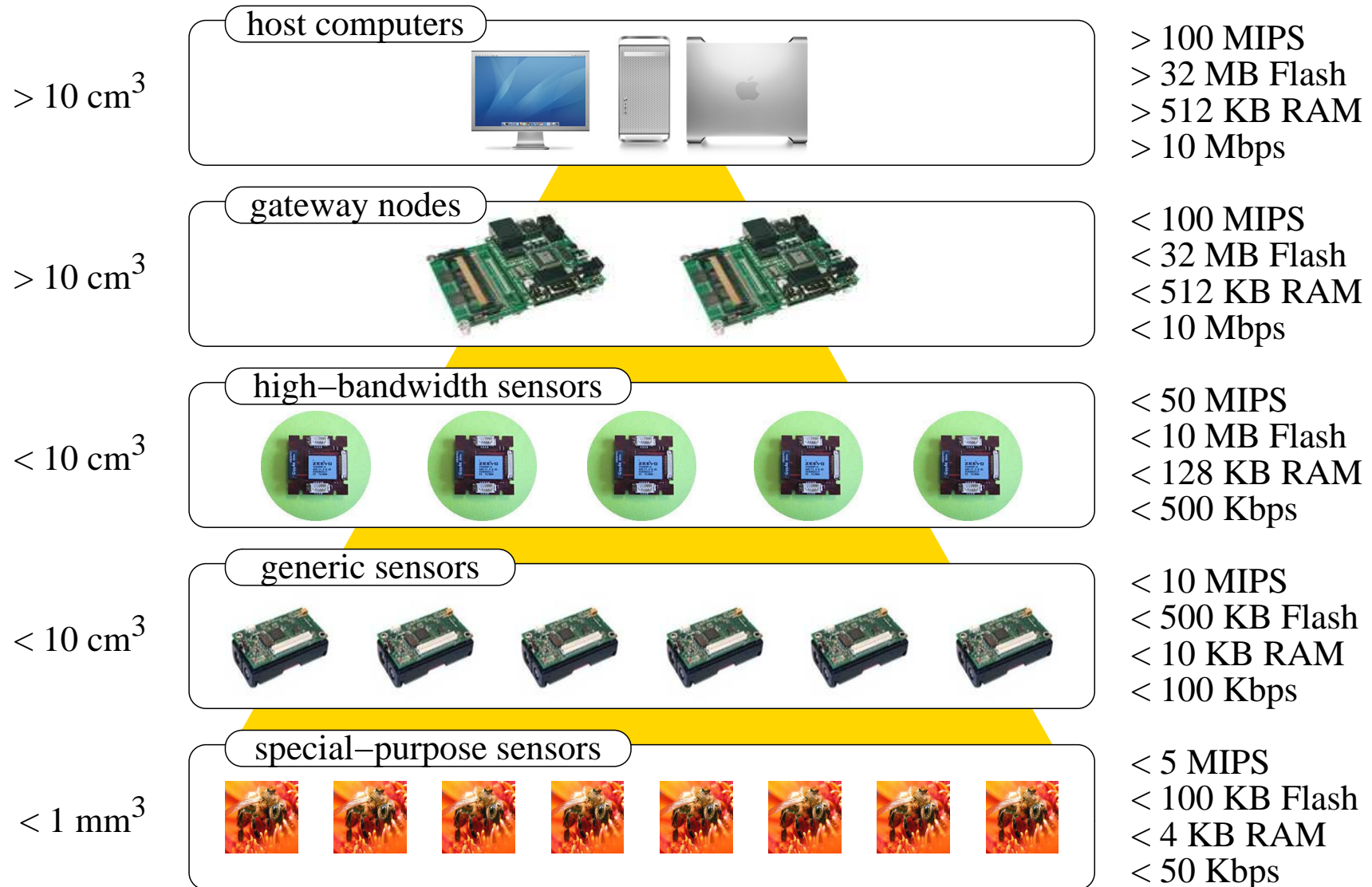

Drahtlose Sensornetze (Forts.)

„Welt am Draht“

$\left\{ \begin{array}{l} \text{[verteiltes]} \quad \textit{grid} \\ \text{[durchdringendes]} \quad \textit{pervasive} \\ \text{[allgegenwärtiges]} \quad \textit{ubiquitous} \end{array} \right\} \textit{computing} \implies \textit{ambient intelligence}$

- ▶ nahezu jedes „Gerät“ ist mit Kleinstrechnern (Sensoren, Aktoren) bestückt, die die unbegrenzte globale Vernetzung ermöglichen
- ▶ die Gerätenetze sind so in die Umgebung eingebettet, dass ihre Konnektivität jederzeit verfügbar und höchst unaufdringlich ist

Fiktion? Ja, noch ...

Einbettbare Betriebssysteme

„Kleinvieh macht Mist“

{BlueCat, HardHat} Linux, Embedix, Windows {CE, NT Embedded}, ...

 Skalierbarkeit, Betriebsmittelbedarf (insb. RAM und Energie)

..., BOSS, C{51, 166, 251}, CMX RTOS, C-Smart/Raven, eCos, eRTOS, Embos, Ercos, Euros Plus, Hi Ross, Hynet-OS, **ITRON**, LynxOS, MicroX/OS-II, Nucleus, OS-9, OSE, **OSEK** {Flex, Plus, Turbo, time}, Precise/{MQX, RTCS}, proOSEK, pSOS, **PURE**, PXROS, **QNX**, Realos, RTMOSxx, Real Time Architect, RTA, RTOS-UH, RTX{51, 166, 251}, RTXC, Softune, SSXS RTOS, ThreadX, TinyOS, VRTX, **VxWorks**, ...

- ▶ der Anteil proprietärer Lösungen liegt bei über 50 % [28]
 - ▶ in vielen Fällen wird das Rad neu erfunden...

 Softwaretechnik \rightsquigarrow Wiederverwendbarkeit und Variantenverwaltung

Migration von Betriebssystemkonzepten

Fortschritt in der Hardwareentwicklung kommt Betriebssystemen zu Gute

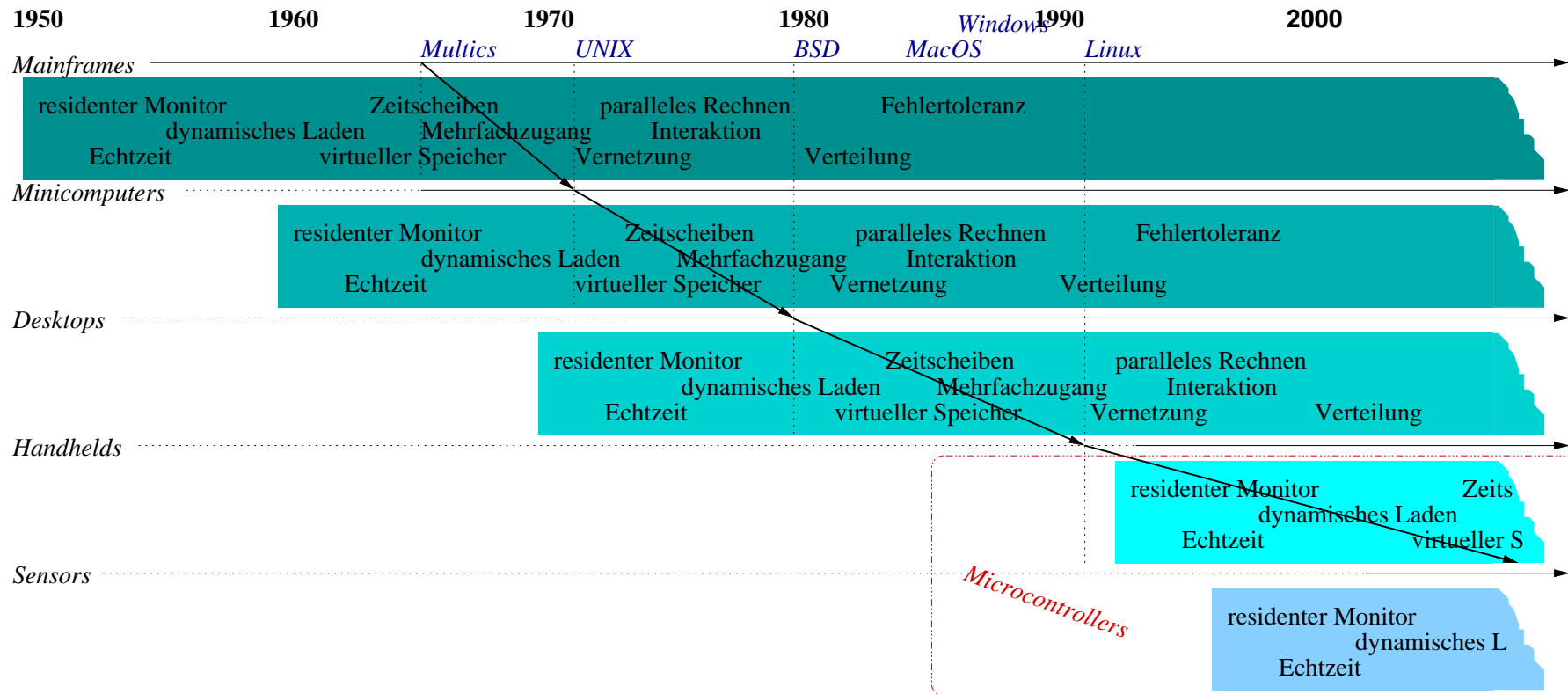

(Vorlage: Silberschatz/Galvin/Gagne [29])

Stand der Kunst — „Quietschbuntes Brimborium“

Viel Getöse für altbackene Technik?

Linux „*yet another UNIX-like operating system*“, aber was soll's...

- ▶ Entwicklungsprozess und -modell sind der eigentliche „Kick“
- ▶ 70er-Jahre Technologie — ohne Multics (funktional) zu erreichen

Windows „*new technology*“, wirklich?

- ▶ vor WNT entwickelte Cuttler VMS (DEC): $WNT = VMS + 1$
- ▶ mit 94 % Marktführer im PC-Sektor — für 2 % des Prozessormarktes

MacOS X ein vergleichsweise echter Fortschritt

- ▶ solides UNIX (FreeBSD) auf solider Mikrokernbasis (Mach)
- ▶ Apple bringt PC-Technologie erneut voran — bei ≤ 4 % Marktanteil

Quo vadis Betriebssystem ?

Y2K — Jahr gemischter Gefühle in vielerlei Hinsicht. . .

Rob Pike [30]

Systems software research is irrelevant.

David Tennenhouse [26]

Over the past 40 years, computer science have addressed only about 2% of the world's computing requirements. It's time to get physical, get real, and get out to build proactive systems."

([pro·ac·tive] Acting in advance to deal with an expected difficulty; anticipatory)

Schlüsseltechnologie „Betriebssystem“

Von elementaren Funktionssammlungen hin zu komplexen Softwaregebilden

Rechnerbetriebsarten...

- ▶ Stapelbetrieb
- ▶ Echtzeitbetrieb
- ▶ Mehrprogrammbetrieb
- ▶ Mehrzugangsbetrieb
- ▶ Netzbetrieb
- ▶ Integrationsbetrieb

Betriebssysteme sind für ein Rechensystem das „Salz in der Suppe“

Literaturverzeichnis

- [1] Hermann Kopetz.
Real-Time Systems: Design Principles for Distributed Embedded Applications.
Kluwer Academic Publishers, 1997.
- [2] Deutsches Institut für Normung.
Informationsverarbeitung — Begriffe.
DIN 44300. Beuth-Verlag, Berlin, Köln, 1985.
- [3] Alan J. Perlis.
Epigrams on programming.
SIGPLAN Notices, 17(9):7–13, 1982.

Literaturverzeichnis (Forts.)

- [4] Fernando J. Corbató, Marjorie Merwin Daggett, and Robert C. Daley.
An experimental time-sharing system.
In Proceedings of the International Federation for Information Processing Society (IFIPS) Fall Joint Computer Conference (FJCC), pages 335–344, May 1962.
- [5] Donald E. Eastlake, Richard D. Greenblatt, John T. Holloway, Thomas F. Knight, and Steward Nelson.
ITS 1.5 reference manual.
Technical Report AIM-161A, MIT, Cambridge, MA, USA, July 1969.

Literaturverzeichnis (Forts.)

- [6] Lawrence G. Roberts.
Multiple computer networks and intercomputer communication.
In Proceedings of the 1st ACM Symposium on Operating System Principles, pages 3.1–3.6, Gatlinburg, TN, USA, October 1967.
ACM.
- [7] Jack B. Dennis and Earl C. Van Horn.
Programming semantics for multiprogrammed computations.
Communications of the ACM, 9(3):143–155, 1966.
- [8] William Allan Wulf, Ellis S. Cohen, William M. Corwin,
Anita Katherine Jones, Roy Levin, C. Pierson, and Fred J. Pollack.
HYDRA: The kernel of a multiprocessor operating system.
Communications of the ACM, 17(6):337–345, 1974.

Literaturverzeichnis (Forts.)

- [9] Robert S. Fabry.
Capability-based addressing.
Communications of the ACM, 17(7):403–412, July 1974.
- [10] Jerome H. Saltzer and Michael D. Schroeder.
The protection of information in computer systems.
Proceedings of the IEEE, 63(9):1278–1308, September 1975.
- [11] Peter J. Denning.
Virtual memory.
Computing Surveys, 2(3):153–189, September 1970.
- [12] John Fotheringham.
Dynamic storage allocation in the Atlas computer, including an automatic use of a backing store.
Communications of the ACM, 4(10):435–436, October 1961.

Literaturverzeichnis (Forts.)

- [13] Alastair J. W. Mayer.
The architecture of the Burroughs B5000: 20 years later and still ahead of the times?
ACM SIGARCH Computer Architecture News, 10(4):3–10, June 1982.
- [14] General Electric Company, Phoenix, AZ, USA.
GE-625/635 Programming Reference Manual, July 1964.
<http://ed-thelen.org/comp-hist/GE-635.html>.
- [15] Elliot I. Organick.
The Multics System: An Examination of its Structure.
MIT Press, 1972.
- [16] <http://www.multicians.org>.

Literaturverzeichnis (Forts.)

- [17] Michael D. Schroeder and Jerome H. Saltzer.
A hardware architecture for implementing protection rings.
In Proceedings of the 3rd ACM Symposium on Operating System Principles, pages 42–54, Palo Alto, CA, USA, October 1971. ACM.
- [18] Jerome H. Saltzer.
Protection and the control of information sharing in Multics.
Communications of the ACM, 17(7):388–402, July 1974.
- [19] A. M. Lister and R. D. Eager.
Fundamentals of Operating Systems.
The Macmillan Press Ltd., fifth edition, 1993.
- [20] Astrid Lindgren.
Die Kinder aus der Krachmacherstraße, pages 81–89.
Oettinger-Verlag, 1957.

Literaturverzeichnis (Forts.)

- [21] Ken Thompson and Dennis MacAlistair Ritchie.
The UNIX timesharing system.
Communications of the ACM, 17(7):365–375, 1974.
- [22] John Lions.
UNIX operating system source code, level six.
<http://v6.cuzuco.com>, The University of New South Wales,
Department of Computer Science, Australia, June 1977.
- [23] John Lions.
A commentary on the sixth edition UNIX operating system.
<http://www.lemis.com/grog/Documentation/Lions>, The
University of New South Wales, Department of Computer Science,
Australia, 1977.

Literaturverzeichnis (Forts.)

- [24] Bruce Jay Nelson.
Remote Procedure Call.
PhD thesis, Department of Computer Science, Carnegie-Mellon University, Pittsburg, PA, USA, May 1981.
Technical Report CMU-81-119.
- [25] DaimlerChrysler AG.
Der neue Maybach.
ATZ/MTZ Sonderheft, page 125, September 2002.
- [26] David Tennenhouse.
Proactive computing.
Communications of the ACM, 43(5):43–50, May 2000.
- [27] David E. Culler and Wei Hong.
Wireless sensor networks — introduction.
Communications of the ACM, 47(6):30–33, June 2004.

Literaturverzeichnis (Forts.)

- [28] Collin Walls.
The perfect RTOS.
In Proceedings of the embedded world 2004, Nürnberg, 2004.
- [29] Abraham Silberschatz, Peter Baer Galvin, and Greg Gagne.
Operating System Concepts.
John Wiley & Sons, Inc., sixth edition, 2001.
- [30] Rob Pike.
Systems software research is irrelevant.
CS Colloquium, Columbia,
<http://cm.bell-labs.com/who/rob/utah2000.pdf>, February 2000.